A large, stylized white letter 'b' is centered on a black background. The 'b' is composed of a thick white outline and a solid black interior. The background features a white stepped shape in the top right corner.

7HD7M - 32HD7M
7VG7M - 19VG7M

b beetronics

User Manual
Bedienungsanleitung
Manuel d'utilisation

Table of contents

05	Important
07	Explanation of the safety symbols
08	Safety precautions
10	Installing the monitor
12	Operating the monitor: Remote
13	Operating the monitor: Functions of the buttons
14	Touch Setup and Calibration
14	Installing the touchscreen: Supported operating systems
16	Main menu
17	Picture settings
18	Sound settings
19	Timer settings
20	General settings
21	Mounting options
24	Accessories
25	Supported USB File formats
26	Troubleshooting
27	FAQ
28	Certifications and Standards
31	Pixel policy
32	Client service

Inhaltsverzeichnis

33	Wichtig
34	Erklärung der Sicherheitssymbole
36	Sicherheitsvorkehrungen
39	Inbetriebnahme des Monitors
41	Bedienung des Monitors
42	Funktionen der Bedienknöpfe
43	Inbetriebnahme des Touchscreen-Monitors: Touchscreen-Monitor kalibrieren
44	Inbetriebnahme des Touchscreen-Monitors: Unterstützte Betriebssysteme
45	Hauptmenü
46	Anzeige-Menü
47	Ton-Menü
48	Timer-Menü
49	Allgemein-Menü
50	Montagemöglichkeiten
53	Optionales Zubehör
54	Unterstützte USB-Dateiformate
55	Fehlerbehebung
56	Häufig gestellte Fragen
57	Zertifizierungen und Standards
60	Pixel-Richtlinie
61	Kundenservice

Table des matières

62	Important
64	Explications des symboles de sécurité
65	Précautions de Sécurité
68	Installation de l'écran
70	Utilisation de la télécommande de l'écran
71	Fonctionnement des boutons des écrans en métal
72	Installation de l'écran tactile : Réglage de l'écran
73	Systèmes d'exploitation pris en charge
74	Menu Principal
75	Menu Photos
76	Menu Audio
77	Menu Minuterie
78	Menu Paramètres
79	Options de montage
82	Accessoires
83	Formats des fichiers du média player supportés
84	Assistance technique
85	FAQ Générale
86	Certifications et normes
89	Politique de Pixels
90	Service client

Important

English - User manual

Important

Please read this user manual and the safety precautions carefully to familiarize yourself with the safe and effective use of this device. If the monitor does not operate as expected, contact a Beetronics service technician. Repairs or modifications performed by an unauthorized person (i.e., someone not certified by Beetronics B.V.) will void the warranty.

While every effort has been made to ensure that this manual provides accurate and up-to-date information, Beetronics monitor specifications are subject to change without notice. For the latest product information, including the user manual and datasheet, visit our website corresponding to your region at [www.beetronics.\[domain\]](http://www.beetronics.[domain])



Warranty

All Beetronics B.V. products include a 2-year warranty. This warranty covers the product as delivered and when used in accordance with the operating instructions in this manual. To initiate a warranty claim, the original invoice showing the date of purchase must be presented.

The warranty does not cover:

- Improper integration, system-level compliance failures, or use outside the product's intended purpose.
- Damage caused by unauthorized modifications or the use of unapproved accessories.
- Failures due to non-compliance with operating conditions specified in this manual.

The buyer is responsible for validating the product's suitability for their specific application. If your product develops a defect within the 2-year warranty period, contact your supplier to arrange warranty service.



Disclaimer of Liability and Compliance Responsibility

Beetronics products are tested under controlled laboratory conditions. Certifications apply only to units tested under such conditions. Performance may vary when integrated into systems due to factors beyond our control, such as installation, integration, and environmental conditions. Beetronics does not guarantee compliance, suitability, or performance for specific applications, operating environments, or integrated solutions. It is the purchaser's responsibility to:

- Verify the product's suitability for their intended application and system integration requirements.
- Conduct both pre- and post-installation compliance testing to confirm regulatory adherence and performance stability.
- Ensure regulatory compliance for their specific use case, especially when integrating the product into larger systems.

Important

English - User manual

Beetronics assumes no liability for non-compliance or damages arising from improper installation, integration, or system-level factors. Under no circumstances shall Beetronics be liable for direct, indirect, incidental, or consequential damages related to the use of this product. The total liability shall not exceed the purchase price of the product.







Copyright Notice

The contents of this manual are subject to change without prior notice for performance improvements. Copyright © Beetronics B.V. All Rights Reserved. The copyright of this manual is held by Beetronics B.V. No part of this manual may be reproduced, distributed, or transmitted in any form without the written permission of Beetronics B.V.

Explanation of the safety symbols

Explanation of the safety symbols

DANGER, WARNING, CAUTION, and NOTE statements are used throughout this manual to emphasize important and critical information. Read these statements to help ensure safety and to prevent product damage. The statements are defined below.

Icon	Name	Meaning
	DANGER	Indicates an imminently hazardous situation which, if not avoided, will result in death or serious injury. This signal word is to be limited to the most extreme situations.
	WARNING	Indicates a potentially hazardous situation which, if not avoided could result in death or serious injury.
	CAUTION	Indicates a hazardous situation that, if not avoided, could result in minor or moderate injury.
	NOTICE	Indicates information considered important, but not hazard-related (e.g. messages relating to property damage). The safety alert symbol shall not be used with this signal word. When a signal word is used for messages relating to property damage, NOTICE is the choice of signal word.

Safety precautions

Safety precautions

Operation

WARNING

WARNING! Risk of fire or electric shock. Dangerously high voltages are present inside the unit.

- Do not expose the monitor and its components to rain, water, or excessively humid environments.
- Do not disassemble the unit.
- Refer servicing to qualified personnel only.
- Connect the power adapter properly and verify all wiring connections.

WARNING! By using this product, the purchaser or integrator acknowledges full responsibility for ensuring its proper use, installation, and compliance with applicable laws, standards, and regulations in their specific application or system. Any warranties or guarantees provided by Beetronics apply exclusively to the product as delivered and do not extend to its use within third-party systems, integrations, or applications. The manufacturer assumes no liability for system-level compliance or damages resulting from improper installation or integration.

WARNING! This product is not designed, certified, or intended for use in critical or high-risk environments, including but not limited to life-support systems, medical equipment, nuclear systems, or aerospace navigation. Use in such applications is strictly at the user's own risk and voids any warranties or liability claims.

WARNING! Failure to activate a screen saver or a periodic screen refresh application may result in severe "burn-in," "after-image," or "ghost image" symptoms that will not disappear and cannot be repaired. The damage mentioned above is not covered by the warranty.

CAUTION

CAUTION! This product has been adjusted specifically for use in the region to which it was originally shipped. If operated outside this region, the product may not perform as stated in the specifications.

CAUTION! Please keep the monitor out of direct sunlight, very bright lights, and away from any heat source. Lengthy exposure to this type of environment may result in discoloration and damage to the monitor.

CAUTION! Avoid exposure to environments with excessive vibration or chemical fumes, which can lead to premature component failure.

CAUTION! Obstruction of the ventilation holes prevents proper cooling of the monitor's electronics and may result in overheating. Remove any object that could fall into the ventilation holes.

CAUTION! Use a properly grounded power outlet and avoid using the monitor during lightning storms. Power surges may damage the internal components and void the warranty.

CAUTION! When the monitor is cold and brought into a room or the room temperature rises quickly, condensation may occur on the interior and exterior surfaces of the monitor. In that case, do not turn the monitor on. Instead, wait until the condensation disappears; otherwise, it may cause a short circuit or damage to the monitor.

CAUTION! Only authorized accessories manufactured or recommended by Beetronics should be used with this product. Using unapproved accessories may damage the monitor and void the warranty.

Safety precautions & Maintenance

NOTICE

- NOTICE!** If the monitor continuously displays a static image, dark smudges or burn-in may appear. To maximize the life of the monitor, always activate a moving screen saver program when leaving your monitor unattended or use a periodic screen refresh application. Failure to take these precautions may cause permanent damage that is not covered by the warranty.
- NOTICE!** The backlight of the LCD panel has a fixed lifetime. Depending on the usage pattern, such as continuous usage for long periods, the lifespan of the backlight may run out sooner, requiring replacement.
The purchaser or integrator is solely responsible for testing and validating the suitability of this product for their application. Failure to conduct thorough validation may void the warranty and absolve the manufacturer of any liability.

Maintenance

⚠ CAUTION

- CAUTION!** Repairs from a person other than an engineer or partner of Beetronics B.V. will nullify any warranty claim. Modifying or opening the product by the customer may result in damage to the monitor and void the warranty.
- CAUTION!** Do not store or use the monitor in locations exposed to extreme heat, direct sunlight, or extreme cold. In order to maintain the best performance of your monitor, prevent damage, and maximize its lifetime, please use the monitor in a location that falls within the recommended temperature and humidity ranges:
- Operating temperature: -20°C to +60°C
 - Storage temperature: -20°C to +70°C
 - Humidity level: 20%–85% non-condensing
- CAUTION!** Users are advised to implement redundancy or fail-safe mechanisms (e.g., backup power supply, automatic monitoring) in applications where unexpected product failure could result in significant loss or damage.
- CAUTION!** Do not apply liquid directly to the monitor. Use a damp, soft cloth instead to prevent moisture from entering the device and causing electrical damage.

NOTICE

- NOTICE!** Do not press on the LCD panel or edge of the frame, as this may result in display malfunctions such as interference patterns. If pressure is continuously applied to the LCD panel surface, the liquid crystal may deteriorate, or the LCD panel may be damaged.
- NOTICE!** Do not scratch or press the LCD panel with any sharp objects, as this may result in damage to the LCD panel. Do not attempt to clean with tissues, as this may scratch the panel.
- NOTICE!** Stains on the cabinet and LCD panel surface can be removed by moistening part of a soft cloth with water or by using a screen cleaner (available as an option). Chemicals such as alcohol and antiseptic solutions may cause gloss variation, tarnishing, and fading of the cabinet or LCD panel, and also lead to image quality deterioration. Never use thinner, benzine, wax, or abrasive cleaner, as they may damage the cabinet or LCD panel surface.
- NOTICE!** The warranty covers only the product as delivered. Integration into custom systems, including modifications, may void the warranty unless pre-approved by Beetronics.

Installing the monitor

Installing the monitor

Package contents

To get started, unpack the box and verify if the following contents have been included.

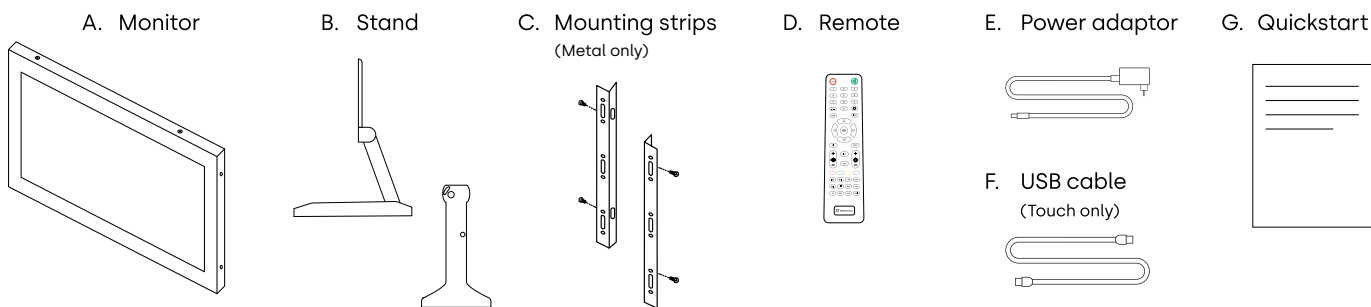

WARNING

WARNING! Do not use any unapproved accessories to ensure the safety and product life span. Any damages or injuries by using unapproved accessories are not covered by the warranty.

Setup

Please read the supplied instruction manual and follow safety precautions before setting up the monitor. Turn off the source and monitor before connecting to protect equipment. Check the surrounding environment for temperature and humidity within specified limits (as outlined in the manual) when setting up the monitor. After positioning the monitor, follow these steps to connect:

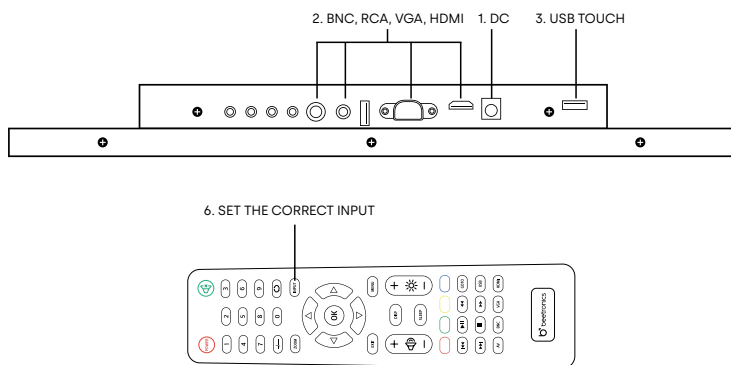

1. Connect the power supply to the 5.5mm DC port at the back of the display.
2. Attach the preferred video cable (e.g., HDMI, VGA, RCA, or BNC).
3. Connect the USB touch cable to the USB touch port.
4. Turn on the source providing the video signal.
5. Power on the monitor.
6. Set the correct input channel using the INPUT button on the remote control or the AUTO button on the back of the display. Confirm your selection by clicking OK on the remote control or + on the operating buttons at the back of the display.

Installing the monitor

NOTICE

NOTICE! Our monitors are compatible with a wide input voltage range of 9-36V, allowing them to be used effectively in environments with fluctuating input voltage. They can be directly connected to either 12V or 24V circuits using a universal power adaptor, provided the voltage remains within the supported range.

NOTICE

NOTICE! Here's the list of compatible cables along with the recommended maximum lengths:











- Power supply (included) - 1.2 meters
- HDMI (sold separately) - up to 10 meters (can be extended with an active HDMI extender)
- VGA (sold separately) - up to 15 meters
- RCA (sold separately) - up to 50 meters
- BNC (sold separately) - up to 100 meters

Operating the monitor

Operating the monitor

For your safety, read the installation instructions and safety precaution sections of the manual prior to use of your Beetronics display.

Remote

1. **POWER** Power button
Boot or enter standby state
2.  Mute button
Sets silent mode
3. **1-0** Digit keys
Used in menu and for channel selection
4.  Return button
Return to previous program or function
5. **INPUT** Input
Select the input channel
6.  Cursor keys
Cursor up, down, left, right
7. **OK** OK
Confirm your selection
8. **EXIT** EXIT
Exit menu or operation
9. **MENU** MENU
Switch input source
10. **DISP** DISP
Display current channel information
11.  VOL
Volume up, volume down
12.  BRIGHTNESS
Modify the backlight brightness
13. **SLEEP** SLEEP
Set sleep timer
14.  Previous (USB)
15.  Play or pause (USB)
16.  Rewind back (USB)
17.  Next (USB)
18.  Stop (USB)
19.  Fast forward (USB)

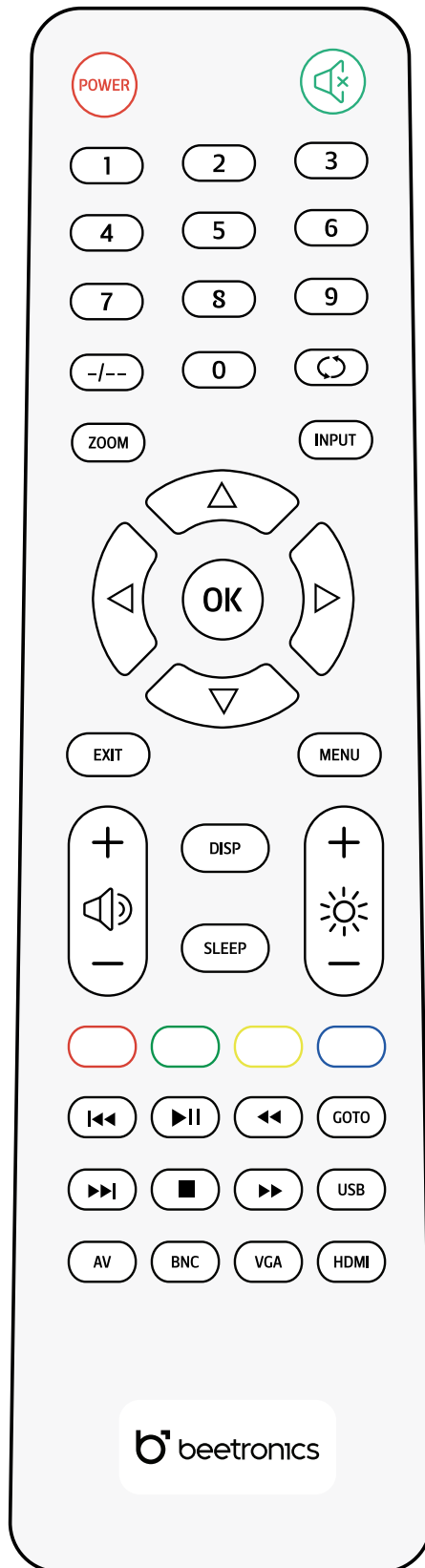

Functions of the buttons

Operating the monitor

Functions of the buttons

Button layout metal monitor

- 01. **ON/OFF**
 - On/Off

- 02. **-**
 - Left
 - Decrease value

- 03. **+**
 - Right
 - Increase value

- 04. **MENU**
 - Open menu
 - In-menu back

- 05. **AUTO**
 - Select source
 - Cycle options
 - In-menu selector

- 06. **LED**
 - Power on: green light
 - Standby: red light

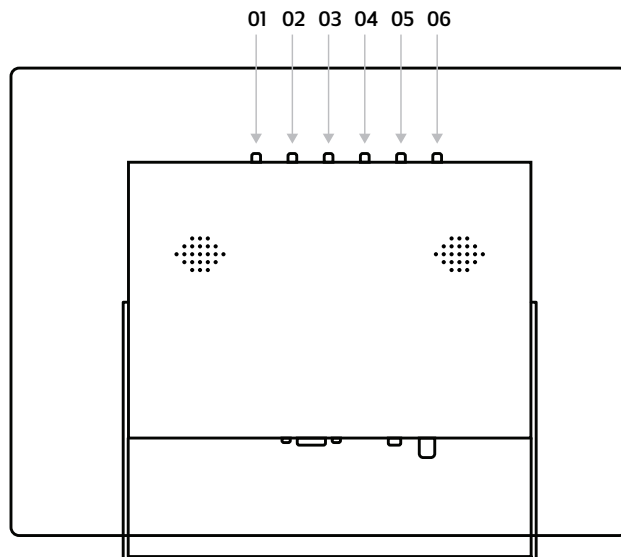

Button layout plastic monitor

- 01. **POWER**
 - On/Off

- 02. **MENU**
 - Open menu
 - In-menu back

- 03. **+**
 - Right
 - Increase value
 - In-menu select

- 04. **-**
 - Left
 - Decrease value

- 05. **AUTO**
 - Select source
 - Cycle options (up/down)
 - Menu select

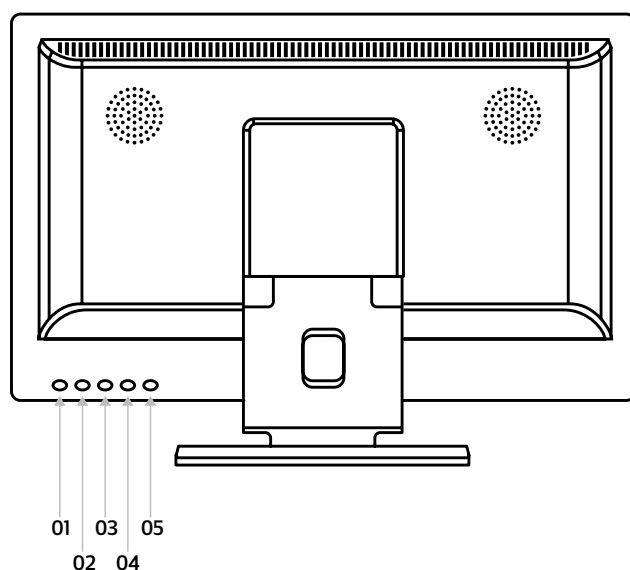





Touch Setup and Calibration

Operation

Beetronics touchscreens all use the same touch controller. They operate on a plug-and-play basis with most operating systems. However, depending on the specific operating system and setup, calibration might be necessary. Please find your operating system listed below and follow the associated steps to finalize the touch calibration, ensuring optimal performance.

If your operating system requires a driver, you can download the latest one directly from the official Beetronics website in the Help Center section.

Operating systems	Windows 	macOS 	Linux 	BrightSign	ChromeOS 
Touch mode	Multitouch	Multitouch	Multitouch	Multitouch	Multitouch
Requirements	Windows 8 or higher	Catalina or higher	All Linux distributions	All BrightsignOS versions	All ChromeOS versions
Drivers	Plug & Play	Driver required	Depending on distribution	Plug & Play	Plug & Play

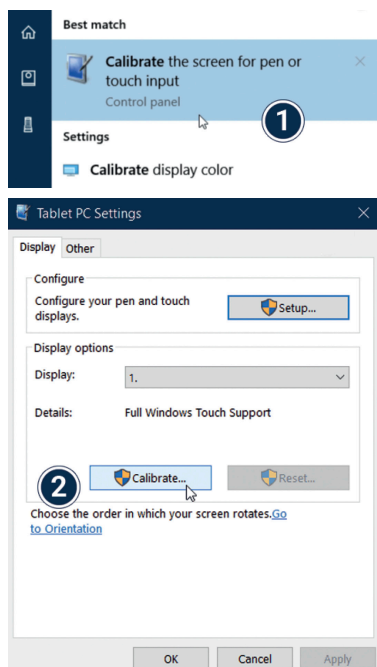

Windows: Beetronics displays offer plug-and-play touch functionality with Windows operating systems. To calibrate touch behaviour, access the tablet settings within the Windows OS. When using multiple displays simultaneously, touch calibration is required for optimal performance.

1. Open the Windows **Control Panel** and select **Hardware and Sound**. Open the **Tablet PC Settings** section and select **Calibrate the screen for pen or touch input**. Alternatively, you can hit the **Windows key**, type calibrate and select **Calibrate the screen for pen or touch input**.
2. Click **"Calibrate"** and follow the on-screen **Calibration wizard**.

Installing the touchscreen



macOS: To use a Beetronics touchscreen with a macOS device, you first need to install the UPDD driver.

1. Download the UPDD driver from www.beetronics.com/download/macOSdriver.
2. Find and run the downloaded .dmg file. Follow the on-screen instructions. During the installation process, make sure to allow the installation of the extensions when prompted by the macOS system.
3. Once you've completed the on-screen installation wizard, restart your Mac device to complete the installation and begin using your touchscreen.

Linux: Beetronics touchscreens must be calibrated with universal third-party PCAP drivers depending on the Linux distribution used. Various commonly used Linux distributions have integrated PCAP drivers by default however and will recognize the touchscreen automatically.

NOTICE

NOTICE! Our touchscreens consist of an LCD panel and a glass touchscreen panel. The touch panel is operated through the provided USB cable, which also supplies a consistent 500mAh. If there's an interruption in the touch functionality, it's typically due to a disruption in the power supply from the USB port on the connected PC to the display. In such situations, make certain that no power-saving settings are turned on either on the PC or the USB port itself. Furthermore, it's important to confirm that the length of the USB cable being used does not exceed the maximum supported limit of 5 meters.

Main menu

Main menu

To navigate through the menu, you can use the cursor buttons on the remote control, or the up and down buttons on the side or back of the monitor. These buttons allow you to move up, down, left, or right, respectively. To confirm or enter a specific setting, use the "ENTER" button on the remote.

Press the "MENU" button on the remote or the monitor to access the main menu. The menu is divided into 4 categories, each represented by a separate tab.

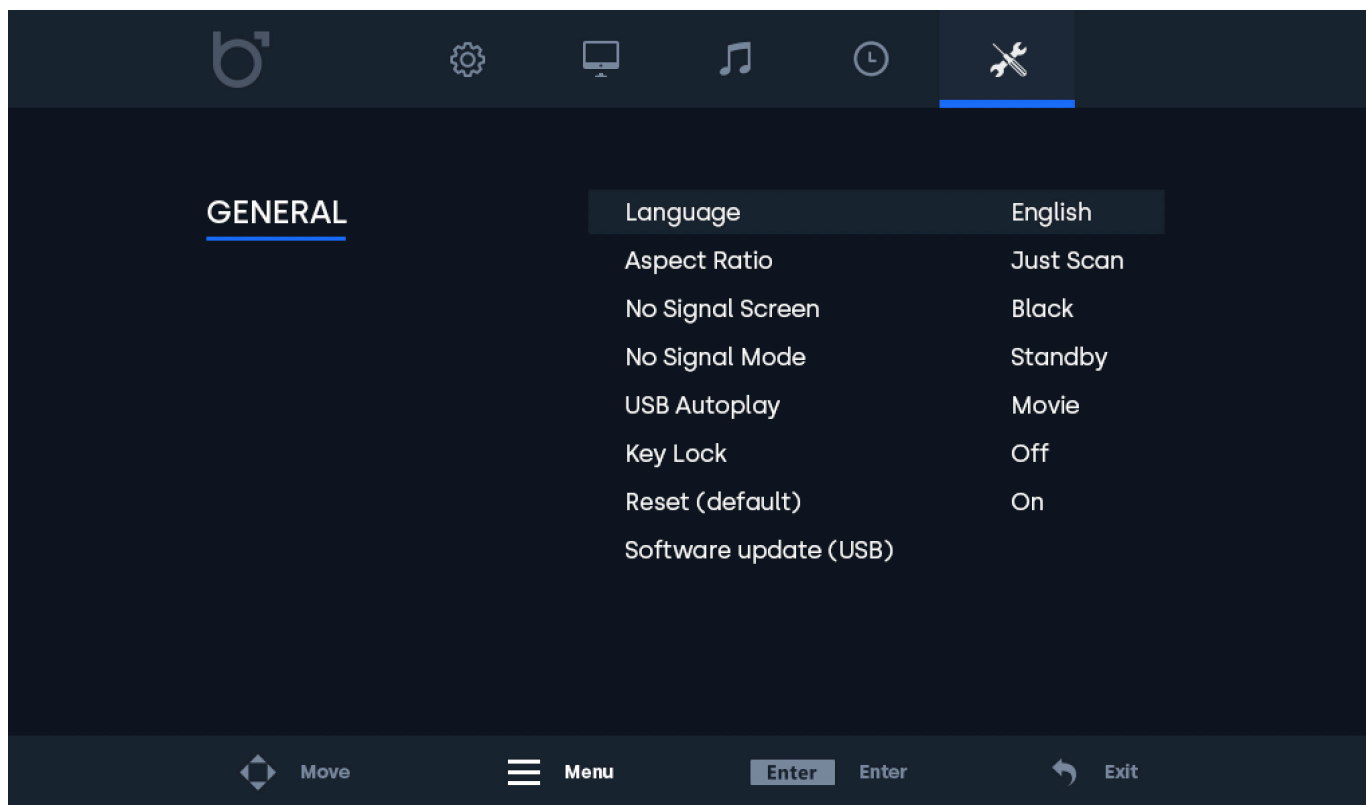
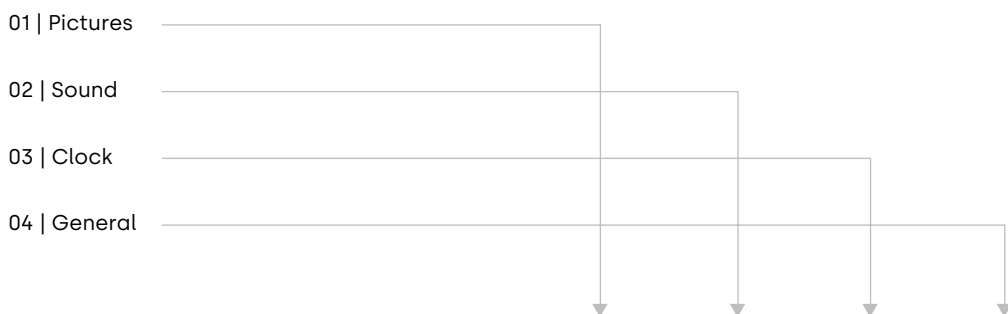

Picture settings

Picture settings

- 01 | Picture** - Select your preferred picture mode. Select the "User" preset to manually adjust each value.
- 02 | Contrast** - Adjust picture contrast. This value can only be changed if the picture mode has been set to "User".
- 03 | Brightness** - Adjust picture brightness. This value can only be changed if the picture mode has been set to "User".
- 04 | Color** - Adjust picture color intensity. This value can only be changed if the picture mode has been set to "User".
- 05 | Tint** - Adjust picture tint. This value can only be changed if the picture mode has been set to "User".
- 06 | Sharpness** - Makes the image look sharper or softer. This value could only be changed if the picture mode has been set to "User".
- 07 | Color temperature** - Adjust the color temperature. A low setting will decrease the color temperature. The screen appears cooler with a blue tint. A high setting will increase the color temperature. The screen appears warmer with a red/yellow tint.
- 08 | Noise reduction** - Adjust noise reduction level.
- 09 | Flip image** - Select your preferred flip mode. Available options are: Horizontal, Vertical and Vertical + Horizontal
- 10 | Backlight** - Select how the backlight brightness is adjusted.
- 11 | Backlight brightness** - Adjust the backlight brightness from 1-100.

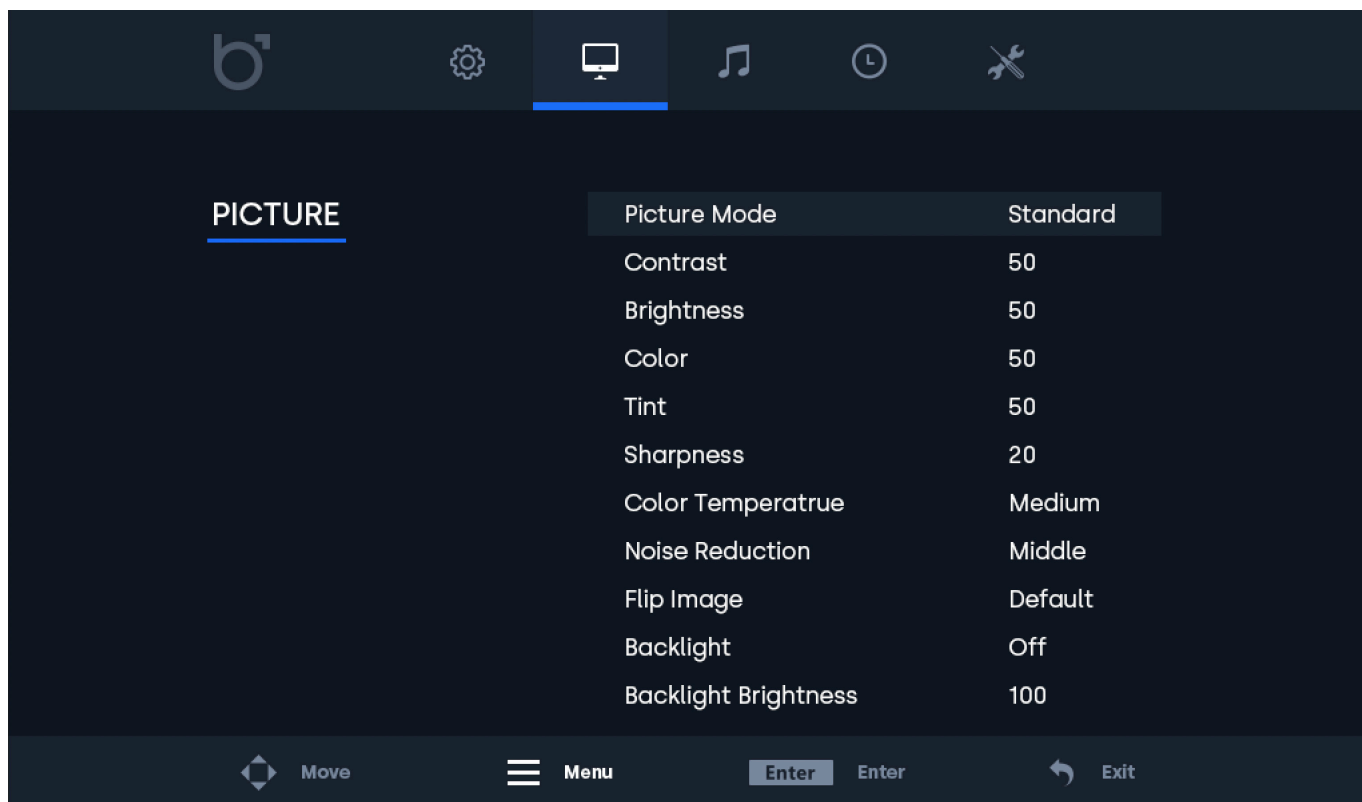

Sound settings

Sound settings

- 01 | Sound Mode** - Select your preferred sound mode. Select the "User" preset to manually adjust each value.
- 02 | Treble** - Treble function stresses high tones providing sharp sound effects. This value can only be changed if the sound mode has been set to "User".
- 03 | Bass** - Bass function stresses low tones providing thudding sound effects. This value can only be changed if the sound mode has been set to "User".
- 04 | Balance** - Emphasizes sound from the left or right speaker.
- 05 | Auto Volume** - Turn on/off auto volume.

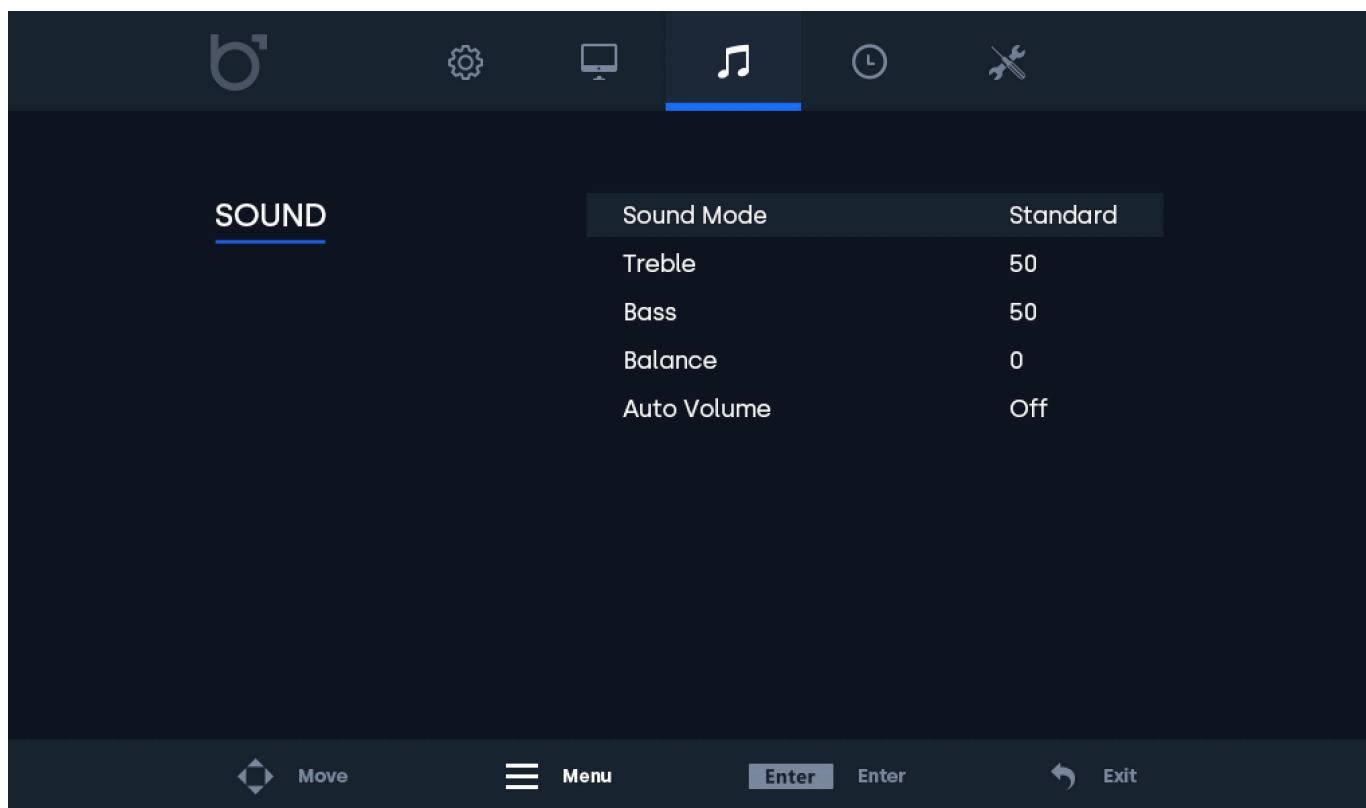

Timer settings

Timer settings

- 01 | Sleep timer** - Set the time the monitor will shut itself off (after a restart this setting will not be saved).
- 02 | Auto sleep** - Set the time the monitor will shut itself off (settings will be saved a restart).
- 03 | OSD display time** - Set the time the OSD menu will be visible before disappearing.
- 04 | Standby timer** - Choose the amount of time needed to pass for the monitor to go into standby mode.

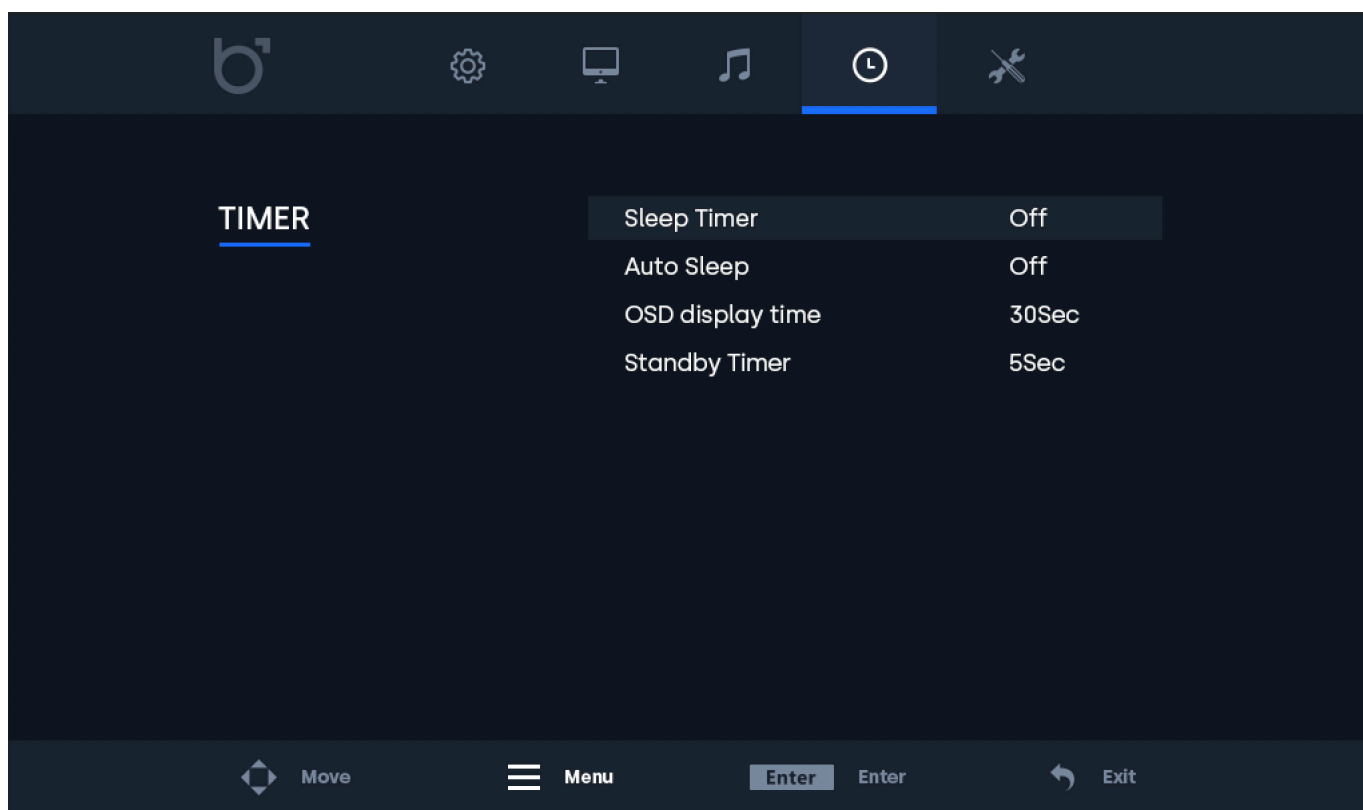

General settings

General settings

- 01 | Language** - Defines the language of the menu. The default setting is English (US).
- 02 | Aspect ratio** - Set the relationship between the width and height of the picture shown on the monitor.
- 03 | No signal screen** - Choose a blue or black "no signal" screen.
- 04 | No signal mode** - Select whether the monitor turns off, shows a black screen or shows NO SIGNAL when not receiving a signal.
- 05 | USB autoplay** - Select what type of USB file will be autoplayed when the monitor receives current.
- 06 | Key lock** - Turn on/off the key lock. When turned on all buttons on the monitor are blocked. The remote is needed to deactivate this feature.
- 07 | Auto-on (power)** - Turn on/off the auto-on (power). When this setting is activated the monitor will turn on automatically when it receives power.
- 08 | Reset (default)** - Reset to the default/factory settings.
- 09 | Software-update (USB)** - Update the firmware. A USB with valid firmware must be connected. A Yes/No window will be prompted.

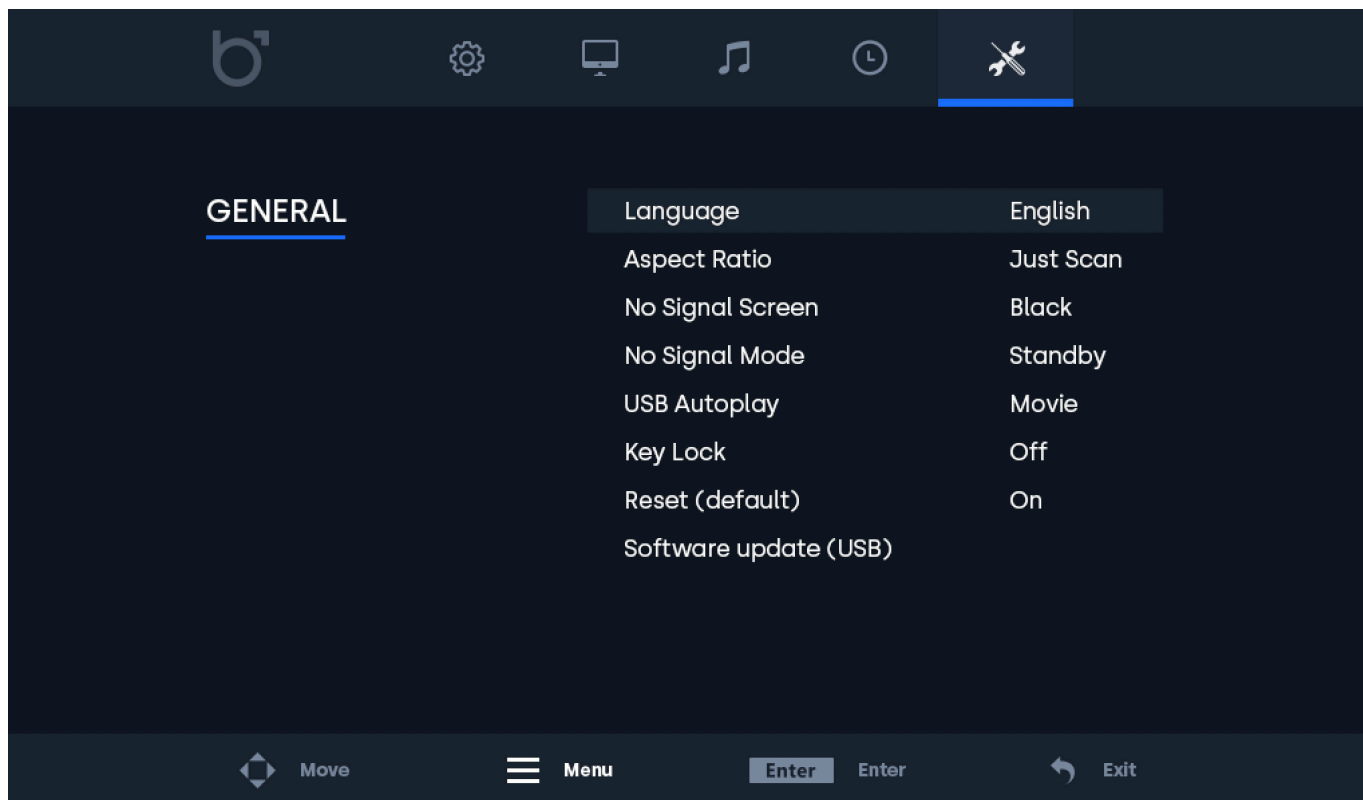

Mounting options

Mounting options

01 | Desktop installation

All of our monitors come ready to use on a desktop with an adjustable stand.

02 | Wall mounting

All of our monitors are ready to accommodate a 75mm or 100mm VESA mount with the help of four screw points located on the back of each monitor and touchscreen.

Wall Mount Installation (using VWB1):

1. Begin by removing the monitor's stand. Take out the 4 screws that secure the stand to the screen.
2. Use the 4 screws from the monitor's stand to attach the VESA baseplate to the monitor.
3. Proceed to secure the other half of the VESA mount onto the wall where you intend to mount the monitor. Ensure the mount is oriented correctly (refer to the image on the bottom right for guidance).
4. Once both sides of the wall mount bracket are secured, slide the section connected to the display over the part attached to the wall to complete the installation. For added security, you have the option to fasten both parts together using a screw, preventing the monitor from being easily lifted off.

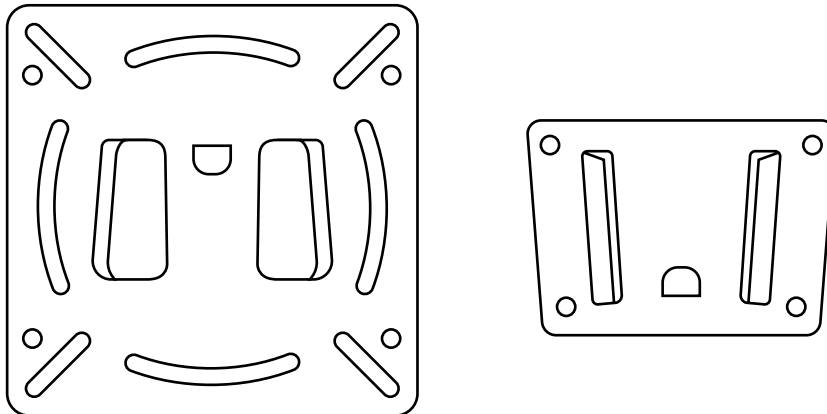

NOTICE

NOTICE! The VWB1 wall bracket is optional and is not included as a standard accessory.

Mounting options

Mounting options

03 | Flush mounting

All of our metal monitors and touchscreens are equipped with a pair of brackets that can be securely fastened onto the sides of the monitor, allowing for convenient flush mounting in various applications.

How to Mount Your Beetronics Monitor:

1. Remove the two screws from either side of the monitor.
2. Position the brackets on the sides of the monitor. The "L" shaped brackets provide the flexibility to choose between a sunk-in mounting or a flush mounting, depending on your preferred bracket orientation.
3. Once you have determined your preferred mounting style, you can utilize the same screws that were removed from the monitor to affix the brackets securely in place.

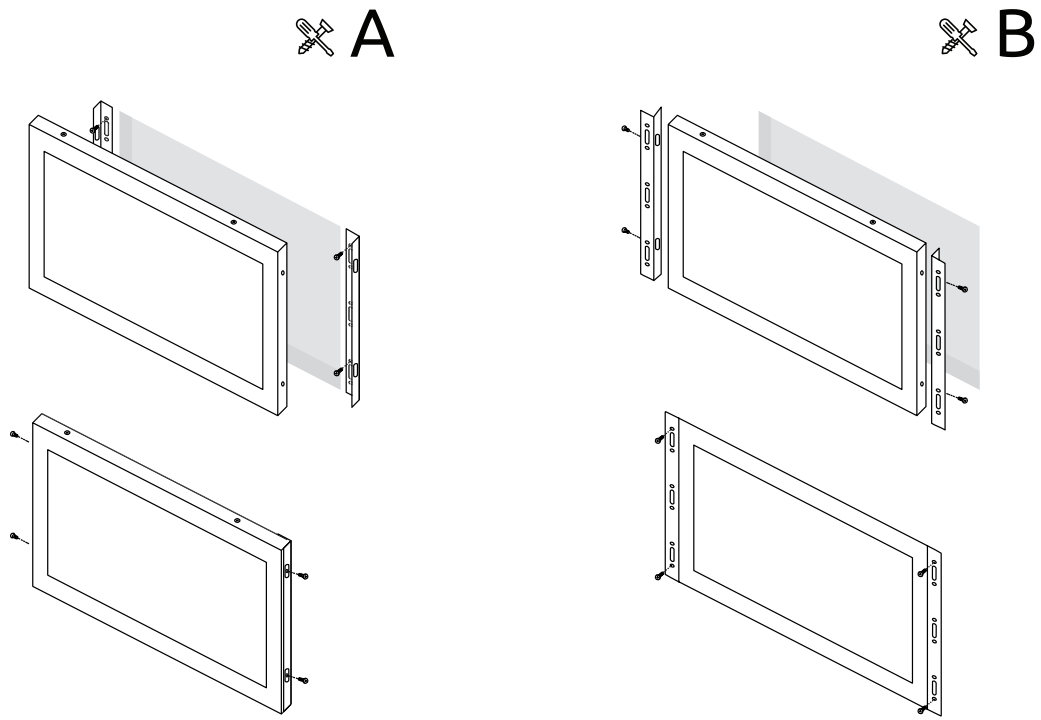

NOTICE

NOTICE! The brackets are provided exclusively for metal monitors.

Mounting options

04 | Rack mounting

All of our monitors and touchscreens up to 17 inches, as well as the 19-inch 5:4 models, can be used in conjunction with the RMK7, a 19-inch rack mount kit (available as an optional accessory). This compatibility is made possible by the 75mm or 100mm VESA holes located on the back of all our monitors and touchscreens. Depending on the size of the purchased monitor, either a single or multiple displays can be connected using the universal 75mm or 100mm VESA standard.

Instructions for mounting your Beetronics monitor:

1. Install the rack mount kit within your 19-inch rack.
2. Detach the monitor's stand by removing the four screws that secure it to the screen.
3. Utilize the four screws you just removed from the monitor to affix the rack mount kit onto the monitor.

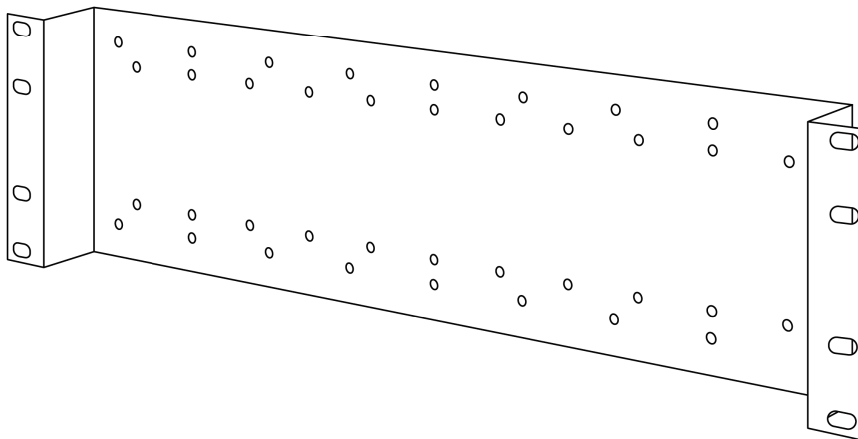

NOTICE

NOTICE: The RMK2 rack mount kit is an optional accessory and is not included as a standard component.

Accessories

Optional dimmer (DMK7) and (DMK8)

The backlight brightness can be adjusted using the remote control (included), the operating buttons at the back, or with the optional accessory, the Beetronics DMK7 external dimmer cable.

To use the DMK7 or DMK8 external dimmer:

1. Insert the dimmer into the appropriate 3.5mm port on the back of the monitor, labeled as Dimmer.
2. Power on the monitor and access the menu using the included remote control. Choose the 'Backlight in the Picture' settings and navigate to 'by dimmer' by cycling to the right.
3. You can now utilize the knob on the external dimmer to increase or decrease the screen's brightness.

Optional infrared extender (IRC7)

All Beetronics displays equipped with a 3.5mm IR input at the rear are compatible with the Beetronics IRC7 infrared extender (available as an optional accessory).

To use the IRC7 infrared extender:

1. Insert the extender into the appropriate 3.5mm port on the back of the monitor, labeled as IR.
2. You can now utilize the infrared extender with the remote control.

Supported USB File formats



Supported USB Media Player File Formats

Type	Suffix	Video coding format	Audio coding format	Specifications
MOVIE	AVI	AVC MPEG MPEG-4 MPEG-4DivX5 MPEG-4XviD	MP3	Rate: 1080p@30fps MaxData Rate: 20Mbps
	MP4	AVC MPEG-4	AACLC, AACLC, SBR, MPEG	Rate: 1080p@30fps MaxData Rate: 20Mbps
	MOV	AVC MPEG-4	AACLC,	Rate: 1080p@30fps MaxData Rate: 20Mbps
	MPG	MPEG	MPEG PCM	Rate: 1080p@30fps MaxData Rate: 20Mbps
	WMV	VC-1 WMV3	WMA	Rate: 1080p@30fps MaxData Rate: 20Mbps
	VOB	MPEG COMPONENT MPEG NTSC MPEG VERSION	MPEG	Rate: 1080p@30fps MaxData Rate: 20Mbps
	RMVB	RealVideo 4	AACLC, AACLC SBR, COOKER	Rate: 1080p@30fps MaxData Rate: 20Mbps
	MKV	AVC	AACLC	Rate: 1080p@30fps MaxData Rate: 20Mbps
	TS	AVC MPEG	MPEG	Rate: 1080p@30fps MaxData Rate: 20Mbps
	MPEG	MPEG	MPEG	Rate: 1080p@30fps MaxData Rate: 20Mbps
DAT	MPEG	MPEG	Rate: 1080p@30fps MaxData Rate: 20Mbps	

Type	Suffix	Video coding format	Audio coding format	Specifications
PHOTO	JPG	Progressive jpeg		MaxResolution: 1024×768
	JPEG	Baseline JPEG		MaxResolution: 15360×8640
	BMP	----		MaxResolution: 9600×6400 Pixel Depth: 1/4/8/16/4/32 bpp
	PNG	Non-Interlaced Interlaced		MaxResolution: 9600×6400 MaxResolution: 1200×800

Troubleshooting

Fault	Solution
The display does not turn on.	<ol style="list-style-type: none"> 1. Ensure the power adapter is securely connected. 2. Verify that the power adapter is functioning correctly. 3. Ensure that the backlight is not set to 0%. You can modify this by using the brightness buttons on the remote control, specifically when the power LED is illuminated in green.
No image on the screen	<ol style="list-style-type: none"> 1. Check if the power LED is lit. Ensure the power adapter is properly connected and working. 2. Confirm that the resolution and signal frequency from the source are supported by the monitor. 3. Ensure the correct input channel is selected on the monitor.
OSD Contrast, brightness, color, tint, and sharpness settings are greyed out.	<ol style="list-style-type: none"> 1. To customize settings to your preference, switch the picture mode to 'USER' and manually adjust the values.
The displayed image appears blurry.	<ol style="list-style-type: none"> 1. Verify if the source is transmitting a signal matching the monitor's native resolution for optimal image quality. 2. Consider reducing sharpness through the OSD Menu's picture settings
The image is not properly centered or sized.	<ol style="list-style-type: none"> 1. Verify if the source is transmitting a signal matching the monitor's native resolution for optimal image quality. 2. Consider reducing sharpness through the OSD Menu's picture settings.
Picture bounces, flickers or wave pattern appears in the picture	<ol style="list-style-type: none"> 1. Relocate electrical devices that could potentially cause electrical interference, ensuring they are positioned as far from the monitor as possible. 2. Opt for the highest available refresh rate that corresponds to your monitor's capabilities for the resolution you're using.
Touchscreen is not recognized	<ol style="list-style-type: none"> 1. If your touchscreen isn't being recognized, ensure compatibility with your operating system (OS) and confirm proper connection of the USB cable to the 'TOUCH' labeled USB port.
Neither the OSD nor power button responds when pressed.	<ol style="list-style-type: none"> 1. Use the remote control to open the OSD and check if the OSD keylock function is enabled.
The optional external dimmer is not functioning properly.	<ol style="list-style-type: none"> 1. Open the OSD menu by pressing the MENU button on the remote control. 2. Navigate to the first tab. 3. Check whether the Backlight setting is configured as "By Dimmer."
USB media files not supported	<ol style="list-style-type: none"> 1. Ensure that the USB key you're using is within the size limit of 16GB. Files on larger USB keys might not be recognized. 2. The USB key should be formatted in FAT32 for compatibility. Make sure it is formatted using this file system. 3. Verify if the USB files are in formats that are supported by the media player.

FAQ

01. How do I adjust the resolution

Resolution settings must be adjusted at the source. The available resolutions are determined by your video card/graphic driver and monitor. For Windows users, navigate to the 'Display properties' in Windows® Control Panel to choose the desired resolution. Mac users can adjust the resolution within Display Settings.

02. Why does the monitor 'No signal' appear

Please ensure that you have selected the correct input on the monitor for the connection you are using. You can do this using the control buttons located on the back of the monitor or by using the provided remote control. The default screen setting is usually set to HDMI input. If the image is still not being displayed, verify that the resolution and signal frequency from the source are supported by the monitor.

03. Why isn't my screen displaying sharp text and jagged characters?

Displays perform optimally at their native resolution. When the video source supplies the display with a signal matching its native resolution, the image will appear in sharp focus and cover the full screen automatically. Resolution settings should be configured at the source. The available resolutions are influenced by your video card/graphic driver and monitor. For Windows users, adjust the resolution through 'Display properties' in Windows® Control Panel to suit your preferences. Mac users can fine-tune the resolution within the Display Settings.

04. How Can I Use the Display in Portrait Mode?

Depending on the setup and operating system of your connected device, the available resolution modes may vary. However, for common sources like Windows, Mac, and Linux PCs, as well as touchscreens, you can easily adjust the orientation in the display settings. Following the above method will also transition the touchscreen functionality to portrait mode.

04. How do I clean the LCD surface

- 1 Before cleaning, disconnect the AC power cable.
- 2 To clean the display unit cabinet, use a clean cloth lightly dampened with a mild detergent.
- 3 Ensure the unit remains dry; avoid liquids on or inside it. If liquid gets inside, turn off the unit and consult a qualified
- 4 service technician before powering it on again.
- 5 Avoid using a cloth or sponge that could scratch the screen's surface.
- 6 If water isn't sufficient for cleaning, consider using a professional screen cleaner without benzene, solvents, ammonia, abrasives, alcohol, or acetone. Avoid direct contact with these chemicals, as they can damage the screen.
- 7 Maintain the specified environmental temperature and humidity, and don't block ventilation slots. Ensure surfaces are completely dry before powering on the monitor and connecting input cables. No liquid or moisture should be visible on the product's surfaces.

Certifications and Standards

Certifications and Standards

This product has been certified or declared compliant with the following standards and regulations. These certifications apply exclusively to the product as delivered by Beetronics and under the operating conditions specified in this manual. Modifications, operation outside the intended parameters, or use with non-standard accessories may require additional certifications or compliance measures due to factors beyond Beetronics' control, including installation, integration, and environmental conditions. It is the responsibility of the purchaser or integrator to:

- Ensure compliance with all applicable regulations, standards, and industry-specific requirements when integrating this product into a system or application.
- Conduct both pre- and post-installation compliance testing to confirm regulatory adherence and performance stability.
- Ensure that modifications, third-party components (such as power supplies), or environmental factors do not compromise the product's compliance.

Beetronics assumes no liability for non-compliance or certification issues resulting from installation, modification, or use beyond the product's certified scope. Certification documents provided by Beetronics apply to standard product configurations only.

The full list of applicable standards and certifications is provided in the Certificate of Conformance (CoC) included with this product. For additional compliance documentation, such as certificates or test reports, visit the Beetronics website for your region at [www.beetronics.\[domain\]](http://www.beetronics.[domain]).



Certifications and Standards



Certificate of Conformance (CoC)

Issued Date: January 2025

Manufacturer Information

Company **Beetronics B.V.**
 Address **Bloemstraat 28**
1016LC Amsterdam
The Netherlands

Phone **+31 20 24 46 365**
 Email **info@beetronics.eu**
 Website **www.beetronics.eu**

Product Information

Monitor Series **7HD7M to 32HD7M**
 Touchscreen Series **7TS7M/U1 to 32TS7M/U1**
 High Brightness Series **10HB9M/U1 to 27HB9M/U1**

Statement of Compliance

Beetronics B.V. certifies that the above-listed products conform to the standards and directives listed below. Compliance has been verified through both internal testing and, where applicable, testing conducted by accredited third-party laboratories.

Applicable Standards and Directives

General Safety and Compliance

- CE: Compliance with EU directives 2014/30/EU (EMC), 2014/35/EU (Low Voltage), and RoHS requirements.
- FCC Part 15: Compliance with ANSI C63.4-2014 and electromagnetic interference (EMI) standards.
- UKCA: Compliance with UK safety, health, and environmental regulations under BS EN 62368-1.
- C-Tick: Compliance with Australian and New Zealand EMC regulations under AS/NZS CISPR 22.
- IC: Compliance with Industry Canada ICES-003 standards for EMI.
- CCC: Compliance with Chinese safety and quality regulations.

Environmental and Hazardous Substances Compliance

- RoHS: Compliance with Directive 2011/65/EU, including amendments under 2015/863/EU (RoHS 3).
- REACH: Compliance with Regulation (EC) No. 1907/2006.
- WEEE: Compliance with Directive 2012/19/EU for proper recycling and disposal.

Conditions and Limitations of Compliance

Compliance with the listed standards has been verified under controlled testing conditions, which include the use of the included power supply, installation, and operation according to Beetronics' documented guidelines, and within specified environmental and performance parameters (e.g., voltage, temperature, humidity, and shock resistance). If the product is used outside of these conditions, including but not limited to:

- Integration into other systems or installations
- Connection to alternative or external power sources (e.g., batteries or third-party systems)
- Hardware or software modification
- Use with peripherals.

Beetronics disclaims any liability for ensuring ongoing compliance with the listed standards. In such cases, the customer is fully responsible for conducting any additional testing or certification required to meet regulatory or safety requirements applicable to their use case. Testing records and supporting documentation can be provided upon request.



Certificate of Conformance (CoC)

Issued Date: January 2025

Certificate Validity

This Certificate of Conformance is valid for the products listed and their certified configurations as of the date issued. It does not constitute a warranty of performance or suitability for any specific application outside of the certified conditions.

Authorized Signatory

By signing below, I confirm that the product meets the applicable standards listed in this Certificate of Conformance.

Name
Title
Date

Thomas Dekker
CEO
January 2025



Beetronics B.V.
Bloemstraat 28
1076 LC Amsterdam
The Netherlands
VAT: NL852220621801

T: +31 (0)20 244 6365
E: info@beetronics.nl
Reg: 57827042
IBAN: NL749900984400932

Pixel policy

Beetronics monitor pixel policy

Beetronics strives to deliver the highest quality products. We use some of the industry's most advanced manufacturing processes and practice stringent quality control. However, pixel or sub pixel defects on the TFT monitor panels used in flat panel monitors are sometimes unavoidable. No manufacturer can guarantee that all panels will be free from pixel defects, but Beetronics guarantees that any monitor with an unacceptable number of defects will be repaired or replaced under warranty. This Pixel Policy explains the different types of pixel defects and defines acceptable defect levels for each type. In order to qualify for repair or replacement under warranty, the number of pixel defects on a TFT monitor panel must exceed these acceptable levels.

Pixels and subpixel definition

A pixel, or picture element, is composed of three subpixels in the primary colors of red, green and blue. When all subpixels of pixel are lit, the three colored subpixel together appear as a single white pixel. When all are dark, the three colored subpixels together appear as a single black pixel.

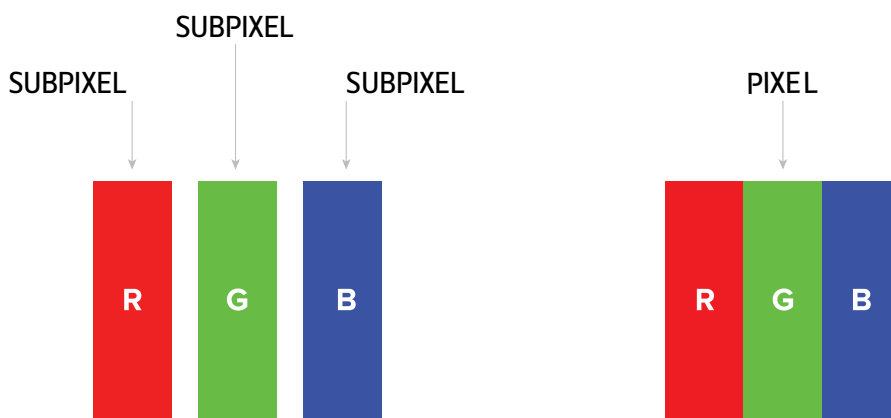

To identify non-performing pixels, the monitor shall be viewed under normal operating conditions, preferably in its native resolution, and from a normal viewing distance of at least 50 cm (16 in.)

Under these conditions the Beetronics monitor shall not show more than (whichever of the following limits is reached first):

- a total of 5 non-performing pixels (of whatever type), or
- 3 bright non-performing pixels appearing as a red, green, blue, yellow, cyan, magenta, or white dot on a dark or black background, or
- 3 dark non-performing pixels appearing as a black dot on a bright or white background, or
- 2 non-performing pixels of any type located less than 10 mm from each other.

[More information](#)

Client service

Contact Beetronics Worldwide

For warranty coverage information and additional support, please reach out to your local Beetronics office as listed below.

Offices		
Austria	0720 115 767	www.beetronics.at
Belgium	03 808 1603	www.beetronics.be
Denmark	89 88 42 29	www.beetronics.dk
France	01 79 97 48 02	www.beetronics.fr
Germany	02113 878 95 62	www.beetronics.de
Ireland	(01) 903 6425	www.beetronics.ie
Italy	011 1962 1372	www.beetronics.it
Netherlands	020 - 700 83 66	www.beetronics.nl
Norway	21 63 00 02	www.beetronics.no
Poland	022 397 04 43	www.beetronics.pl
Spain	911 981 024	www.beetronics.es
Sweden	0844-680 783	www.beetronics.se
Switzerland	043 50 80 772	www.beetronics.ch
U.K.	020 3608 7495	www.beetronics.co.uk
US	(323) 433-1644	www.beetronics.com
CA	647-557-7931	www.beetronics.ca

Important

Deutsch - Bedienungsanleitung

Wichtige Information

Bitte lesen Sie dieses Benutzerhandbuch sowie die Sicherheitshinweise sorgfältig durch, um sich mit der sicheren und effizienten Nutzung dieses Geräts vertraut zu machen. Falls der Monitor nicht wie erwartet funktioniert, wenden Sie sich an den Kundensupport von Beetronics. Reparaturen oder Modifikationen, die von einer nicht autorisierten Person (d. h. einer Person, die nicht von Beetronics B.V. zertifiziert ist) durchgeführt werden, führen zum Erlöschen der Garantie.

Obwohl größte Sorgfalt darauf verwendet wurde, sicherzustellen, dass dieses Handbuch genaue und aktuelle Informationen enthält, können sich die technischen Spezifikationen der Beetronics-Monitore ohne vorherige Ankündigung ändern. Die neuesten Produktinformationen, einschließlich Benutzerhandbuch und Datenblatt, finden Sie auf der für Ihre Region entsprechenden Website unter [www.beetronics.\[domain\]](http://www.beetronics.[domain]).



Garantie

Alle Produkte von Beetronics B.V. sind mit einer 2-jährigen Garantie ausgestattet. Diese Garantie deckt das Produkt in dem Zustand ab, in dem es geliefert wurde, und gilt bei bestimmungsgemäßer Nutzung gemäß den Anweisungen in diesem Benutzerhandbuch.

Um einen Garantieanspruch geltend zu machen, muss die Originalrechnung mit Kaufdatum vorgelegt werden.

Folgende Fälle werden nicht durch die Garantie abgedeckt:

- Unsachgemäße Integration, Systeminkompatibilitäten oder die Nutzung außerhalb des vorgesehenen Verwendungszwecks.
- Schäden, die durch nicht autorisierte Modifikationen oder die Verwendung nicht zugelassener Zubehörteile verursacht wurden.
- Defekte, die auf Nichteinhaltung der in diesem Handbuch angegebenen Betriebsbedingungen zurückzuführen sind.

Der Käufer ist dafür verantwortlich, die Eignung des Produkts für seine spezifische Anwendung zu prüfen.

Sollte innerhalb der 2-jährigen Garantiezeit ein Defekt auftreten, wenden Sie sich an Ihren Händler, um eine Garantieleistung zu vereinbaren.

Important

Deutsch - Bedienungsanleitung



Haftungsausschluss und Einhaltungsverantwortung

Beetronics-Produkte werden unter kontrollierten Laborbedingungen getestet. Zertifizierungen gelten ausschließlich für Geräte, die unter diesen Bedingungen geprüft wurden. Die Leistung kann bei der Integration in Systeme variieren, da Faktoren wie Installation, Einbindung und Umgebungsbedingungen außerhalb unserer Kontrolle liegen.

Beetronics übernimmt keine Garantie für die Konformität, Eignung oder Leistung in spezifischen Anwendungen, Betriebsumgebungen oder integrierten Lösungen. Folgende Pflichten liegen in der Verantwortung des Käufers:

- Die Eignung des Produkts für die beabsichtigte Anwendung sowie die Anforderungen an die Systemintegration zu überprüfen.
- Sowohl vor als auch nach der Installation Konformitätstests durchzuführen, um die Einhaltung gesetzlicher Vorschriften und die Leistungsstabilität sicherzustellen.
- Die regulatorische Konformität für den jeweiligen Anwendungsfall zu gewährleisten, insbesondere bei der Integration des Produkts in größere Systeme.

Beetronics übernimmt keine Haftung für Nichteinhaltung oder Schäden, die durch unsachgemäße Installation, Integration oder systembedingte Faktoren entstehen. Unter keinen Umständen haftet Beetronics für direkte, indirekte, zufällige oder Folgeschäden, die mit der Nutzung dieses Produkts in Verbindung stehen. Die Gesamthaftung ist auf den Kaufpreis des Produkts begrenzt.



Urheberrechtshinweis





Der Inhalt dieses Handbuchs kann ohne vorherige Ankündigung geändert werden, um Leistungsverbesserungen zu ermöglichen. Copyright © Beetronics B.V. Alle Rechte vorbehalten.

Das Urheberrecht an diesem Handbuch liegt bei Beetronics B.V.. Kein Teil dieses Handbuchs darf ohne die schriftliche Genehmigung von Beetronics B.V. in irgendeiner Form reproduziert, verbreitet oder übertragen werden.

Erklärung der Sicherheitssymbole

Erklärung der Sicherheitssymbole

Die Hinweise GEFAHR, WARNUNG, VORSICHT und HINWEIS werden in diesem Handbuch verwendet, um wichtige und sicherheitsrelevante Informationen hervorzuheben. Lesen Sie diese Hinweise sorgfältig, um die Sicherheit zu gewährleisten und Schäden am Produkt zu vermeiden. Die Bedeutung dieser Hinweise wird im Folgenden erläutert.

Icon	Name	Bedeutung
 GEFAHR	GEFAHR	Der Begriff GEFAHR weist auf eine unmittelbar bevorstehende gefährliche Situation hin, die zum Tod oder zu schweren Verletzungen führt, wenn sie nicht vermieden wird. Dieses Signalwort ist auf die extremsten Situationen zu beschränken.
 WARNUNG	WARNUNG	Der Begriff WARNUNG weist auf eine potenziell gefährliche Situation hin, die zum Tod oder zu schweren Verletzungen führen kann, wenn sie nicht vermieden wird.
 ACHTUNG	ACHTUNG	Der Begriff ACHTUNG weist auf eine gefährliche Situation hin, die zu leichten oder mittelschweren Verletzungen führen kann, wenn sie nicht vermieden wird.
 HINWEIS	HINWEIS	Der Begriff HINWEIS kennzeichnet Informationen, die als wichtig erachtet werden, aber nicht gefährlich sind (z.B. Meldungen über Sachschäden). Das Sicherheitswarnsymbol darf bei diesem Signalwort nicht verwendet werden. Wenn ein Signalwort für Meldungen im Zusammenhang mit Sachschäden verwendet wird, ist HINWEIS die Wahl des Signalwortes.

Sicherheitsvorkehrungen

Betrieb

WARNUNG

WARNUNG! Brand- oder Stromschlaggefahr. Im Inneren des Geräts liegen gefährlich hohe Spannungen an.

- Setzen Sie den Monitor und seine Komponenten keinem Regen, Wasser oder übermäßig feuchten Umgebungen aus.
- Zerlegen Sie das Gerät nicht.
- Reparaturen dürfen nur von qualifiziertem Fachpersonal durchgeführt werden.
- Schließen Sie das Netzteil ordnungsgemäß an und überprüfen Sie alle Verkabelungen.

WARNUNG! Durch die Nutzung dieses Produkts erkennt der Käufer oder Integrator die volle Verantwortung für die ordnungsgemäße Verwendung, Installation und Einhaltung aller geltenden Gesetze, Normen und Vorschriften in der jeweiligen Anwendung oder dem jeweiligen System an. Jegliche von Beetronics gewährten Garantien gelten ausschließlich für das Produkt im gelieferten Zustand und erstrecken sich nicht auf dessen Verwendung in Drittsystemen, Integrationen oder Anwendungen. Der Hersteller übernimmt keine Haftung für die Einhaltung von Systemanforderungen oder für Schäden, die durch unsachgemäße Installation oder Integration entstehen.

WARNUNG! Das Versäumnis, einen Bildschirmschoner oder eine regelmäßige Bildaktualisierung zu aktivieren, kann zu schweren Einbrenneffekten („Burn-in“), Nachbildern („After-image“) oder Geisterbildern („Ghost image“) führen, die nicht verschwinden und nicht repariert werden können. Die oben genannten Schäden sind nicht durch die Garantie abgedeckt.

ACHTUNG

ACHTUNG! Dieses Produkt wurde speziell für den Einsatz in der Region angepasst, in die es ursprünglich geliefert wurde. Bei Betrieb außerhalb dieser Region kann das Produkt möglicherweise nicht die angegebenen Spezifikationen erfüllen.

ACHTUNG! Halten Sie den Monitor von direktem Sonnenlicht, sehr hellen Lichtquellen und Wärmequellen fern. Eine längere Exposition gegenüber solchen Bedingungen kann zu Verfärbungen und Schäden am Monitor führen.

ACHTUNG! Vermeiden Sie den Betrieb in Umgebungen mit starker Vibration oder chemischen Dämpfen, da diese zu einem vorzeitigen Ausfall der Komponenten führen können.

ACHTUNG! Eine Blockierung der Lüftungsschlitze verhindert die ordnungsgemäße Kühlung der Elektronik des Monitors und kann zu Überhitzung führen. Entfernen Sie alle Gegenstände, die in die Lüftungsschlitze fallen könnten.

ACHTUNG! Die Verwendung eines nicht zugelassenen Netzkabels kann Überhitzung verursachen. Verwenden Sie stets das von Beetronics bereitgestellte und genehmigte Netzkabel. Falls Ihr Netzkabel fehlt, wenden Sie sich bitte an Ihre lokale Beetronics-Niederlassung.

ACHTUNG! Verwenden Sie eine ordnungsgemäß geerdete Steckdose und vermeiden Sie die Nutzung des Monitors während eines Gewitters. Spannungsspitzen können die internen Komponenten beschädigen und zum Erlöschen der Garantie führen.

Sicherheitsvorkehrungen

Sicherheitsvorkehrungen

ACHTUNG! Wenn der Monitor kalt ist und in einen warmen Raum gebracht wird oder die Raumtemperatur schnell ansteigt, kann sich Kondenswasser auf den Innen- und Außenflächen des Monitors bilden. In diesem Fall schalten Sie den Monitor nicht ein. Warten Sie, bis die Kondensation vollständig verschwunden ist, da sonst ein Kurzschluss oder Schäden am Monitor auftreten können.

ACHTUNG! Verwenden Sie nur autorisierte Zubehörteile, die von Beetronics hergestellt oder empfohlen wurden. Die Verwendung nicht zugelassener Zubehörteile kann den Monitor beschädigen und die Garantie erlöschen lassen.

HINWEIS

HINWEIS! HINWEIS! Wenn der Monitor über einen längeren Zeitraum ein statisches Bild anzeigt, können dunkle Flecken oder Einbrenneffekte („Burn-in“) auftreten. Um die Lebensdauer des Monitors zu maximieren, aktivieren Sie stets einen Bildschirmschoner mit bewegtem Inhalt oder nutzen Sie eine periodische Bildaktualisierungsanwendung, wenn der Monitor unbeaufsichtigt bleibt. Werden diese Vorsichtsmaßnahmen nicht beachtet, können permanente Schäden entstehen, die nicht durch die Garantie abgedeckt sind.

HINWEIS! Die Hintergrundbeleuchtung des LCD-Panels hat eine begrenzte Lebensdauer. Dauerhafter Betrieb über lange Zeiträume kann diese Lebensdauer verkürzen und einen Austausch erforderlich machen.

HINWEIS! Der Käufer oder Integrator ist allein verantwortlich für die Prüfung und Validierung der Eignung dieses Produkts für die jeweilige Anwendung. Das Versäumnis einer gründlichen Validierung kann zum Erlöschen der Garantie führen und den Hersteller von jeglicher Haftung freistellen.

Wartung

⚠ ACHTUNG

ACHTUNG! Reparaturen durch eine andere Person als einen Techniker oder Partner von Beetronics B.V. führen zum Erlöschen jeglicher Garantieansprüche. Das Öffnen oder Modifizieren des Produkts durch den Kunden kann zu Schäden am Monitor führen und die Garantie ungültig machen.

ACHTUNG! Lagern oder verwenden Sie den Monitor nicht an Orten, die extremer Hitze, direkter Sonneneinstrahlung oder extremer Kälte ausgesetzt sind. Um die beste Leistung, maximale Lebensdauer und den Schutz des Monitors zu gewährleisten, verwenden Sie das Gerät nur in einem Umfeld, das innerhalb der folgenden empfohlenen Temperatur- und Feuchtigkeitsbereiche liegt:

Betriebstemperatur:	-20° C bis +60° C
Lagertemperatur:	-20° C bis +70° C
Luftfeuchtigkeit:	20 %–85 % (nicht kondensierend)

Sicherheitsvorkehrungen

ACHTUNG! Reparaturen durch eine andere Person als einen Techniker oder Partner von Beetronics B.V. führen zum Erlöschen jeglicher Garantieansprüche. Das Öffnen oder Modifizieren des Produkts durch den Kunden kann zu Schäden am Monitor führen und die Garantie ungültig machen.

ACHTUNG! Nutzern wird empfohlen, Redundanz- oder Fail-Safe-Mechanismen (z. B. Notstromversorgung, automatische Überwachung) zu implementieren, wenn ein unerwarteter Produktausfall zu erheblichen Verlusten oder Schäden führen könnte.

ACHTUNG! Wenden Sie keine Flüssigkeit direkt auf den Monitor an. Verwenden Sie stattdessen ein weiches, leicht angefeuchtetes Tuch, um zu verhindern, dass Feuchtigkeit in das Gerät eindringt und elektrische Schäden verursacht.

HINWEIS

HINWEIS! Drücken Sie nicht auf das LCD-Panel oder den Rahmenrand, da dies zu Anzeige-Problemen wie Interferenzmustern führen kann. Wenn kontinuierlich Druck auf die Oberfläche des LCD-Panels ausgeübt wird, kann dies eine Verschlechterung der Flüssigkristalle oder eine Beschädigung des Panels verursachen.

HINWEIS! Kratzen oder drücken Sie nicht mit scharfen Gegenständen auf das LCD-Panel, da dies zu irreparablen Schäden führen kann. Verwenden Sie keine Papiertücher zur Reinigung, da diese das Panel verkratzen können.

HINWEIS! Flecken auf dem Gehäuse oder der LCD-Oberfläche können durch Befeuchten eines weichen Tuchs mit Wasser oder durch Verwendung eines speziellen Bildschirmreinigers (optional erhältlich) entfernt werden. Chemikalien wie Alkohol oder Desinfektionsmittel können zu Glanzveränderungen, Verfärbungen oder einer Verschlechterung der Bildqualität führen. Verwenden Sie niemals Verdünner, Benzin, Wachs oder scheuernde Reinigungsmittel, da diese die Oberfläche des Gehäuses oder des LCD-Panels beschädigen können.

Inbetriebnahme des Monitors

Inbetriebnahme des Monitors

Betrieb

Öffnen Sie die Verpackung des Monitors und überprüfen Sie, ob alle Teile vorhanden sind. Der Inhalt variiert aufgrund der unterschiedlichen Modelle, enthält jedoch mindestens die folgenden Teile:

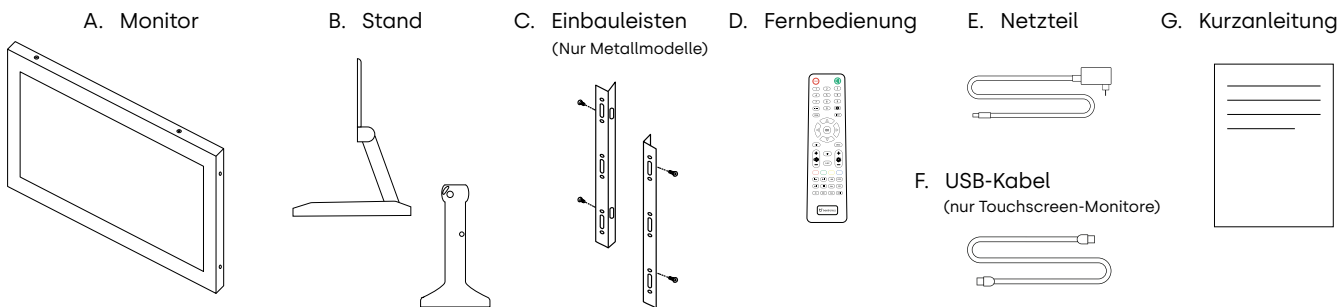

⚠️ WARNUNG

Verwenden Sie kein nicht zugelassenes Zubehör, um die Sicherheit und Lebensdauer des Produkts zu gewährleisten.
WARNUNG! Jegliche Schäden oder Verletzungen durch die Verwendung von nicht zugelassenem Zubehör sind nicht durch die Garantie abgedeckt.

Installieren des Monitors

Anschließen des Monitors

Achten Sie bei der Installation des Monitors genau auf die Umgebung und stellen Sie sicher, dass die Temperatur und Luftfeuchtigkeit innerhalb des spezifizierten Bereich Ihres Modells liegt. Sie finden diese Angaben in der Bedienungsanleitung. Nachdem Sie den Monitor in der gewünschten Position montiert haben, führen Sie bitte die folgenden Schritte aus, um den Monitor zu installieren:

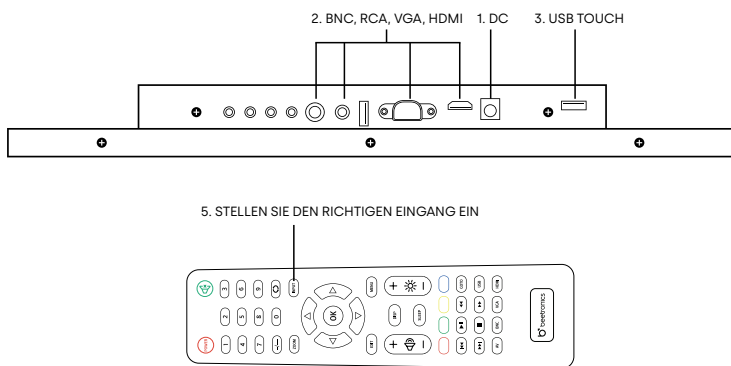

1. Verbinden Sie Ihren Monitor mithilfe des mitgelieferten Netzteils mit einer Stromquelle. Verwenden Sie hierzu den DC-Anschluss auf der Rückseite Ihres Monitors.
2. Verbinden Sie Ihren Monitor mit einer Videoquelle. Dies können Sie über einen der Videoeingänge HDMI, VGA, BNC oder AV / RCA durchführen.
3. Schalten Sie die angeschlossene Quelle ein.
4. Schalten Sie nun den Monitor ein.
5. Wählen Sie den korrekten Eingangskanal aus, indem Sie die INPUT-Taste auf der im Lieferumfang enthaltenen Fernbedienung oder die AUTO-Taste auf der Rückseite des Monitors verwenden. Bestätigen Sie Ihre Auswahl über die OK-Taste auf der Fernbedienung oder die „+“-Taste auf der Rückseite des Monitors.

Inbetriebnahme des Monitors

HINWEIS

HINWEIS! Unsere Monitore akzeptieren einen weiten Eingangsspannungsbereich von 9/10 bis 36 Volt. Die Monitore sind ideal für Umgebungen mit instabiler Spannungsversorgung geeignet und können direkt mit einem 12-Volt- oder 24-Volt-Netzteil verbunden werden.

HINWEIS

HINWEIS! Nachfolgend finden Sie eine Liste der kompatiblen Videokabel und deren Maximallänge:











- Netzteil (im Lieferumfang enthalten) - 1.2 Meter
- HDMI (einzeln erhältlich) - maximal 10 Meter (oder unter Verwendung eines aktiven HDMI-Verstärkers)
- VGA (einzeln erhältlich) - maximal 15 Meter
- RCA (einzeln erhältlich) - maximal 50 Meter
- BNC (einzeln erhältlich) - maximal 100 Meter

Bedienung des Monitors

Bedienung des Monitors

Zu Ihrer Sicherheit lesen Sie bitte die Anweisungen und Sicherheitsvorkehrungen in der Bedienungsanleitung bevor Sie Ihren Beetronics-Monitor verwenden.

Fernbedienung

1. **POWER** Power-Taste
Ein- und Ausschalten
2.  Stumm-Taste
Ton stumm schalten/einschalten
3. **1-0** Zahlen
Einstellungen im Menü/Senderwechsel
4.  Zurück-Taste
Zum vorherigen Sender oder Menüpunkt zurückkehren
5. **INPUT** INPUT
Eingangsquelle wechseln
6.  Cursor-Tasten
Cursor im Menü nach oben, unten, rechts oder Links bewegen
7. **OK** OK
Auswahl bestätigen
8. **EXIT** EXIT
Menü verlassen oder Vorgang abbrechen
9. **MENU** MENU
Hauptmenü und Einstellungen öffnen
10. **DISP** DISP
Aktuelle Display-Informationen anzeigen
11.  VOL
Lautstärke erhöhen/reduzieren
12.  HELLIGKEIT
Hintergrundbeleuchtung ändern (0 bis 100)
13. **SLEEP** SLEEP
Schlafdimer einstellen
14.  Vorherige (USB)
15.  Abspielen oder Pause (USB)
16.  Rücklauf (USB)
17.  Nächste (USB)
18.  Stop (USB)
19.  Vorspulen (USB)

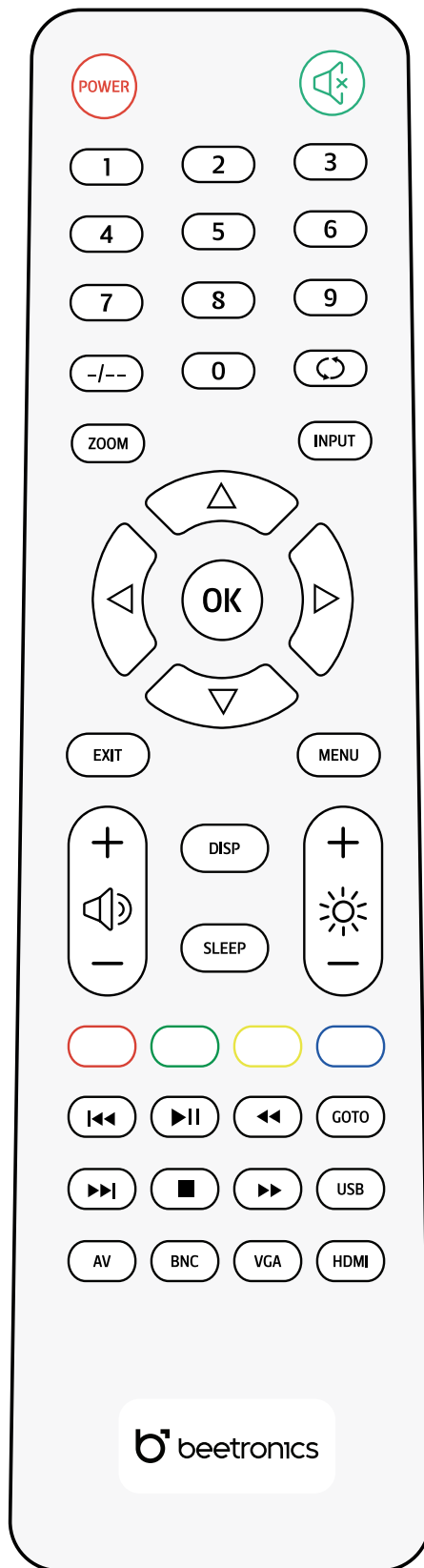

Funktionen der Bedienknöpfe

Funktionen der Bedienknöpfe

Funktionen der Bedienknöpfe

METALLGEHÄUSE

- 01. **ON/OFF**
 - An / Aus

- 02. **-**
 - Links
 - Wert reduzieren

- 03. **+**
 - Rechts
 - Wert erhöhen

- 04. **MENU**
 - Menü öffnen
 - Im Menü: Zurück

- 05. **AUTO**
 - Quelle auswählen
 - Optionen auswählen
 - Im Menü: auswählen

- 06. **LED**
 - Eingeschaltet: Grün
 - Standby: Rot

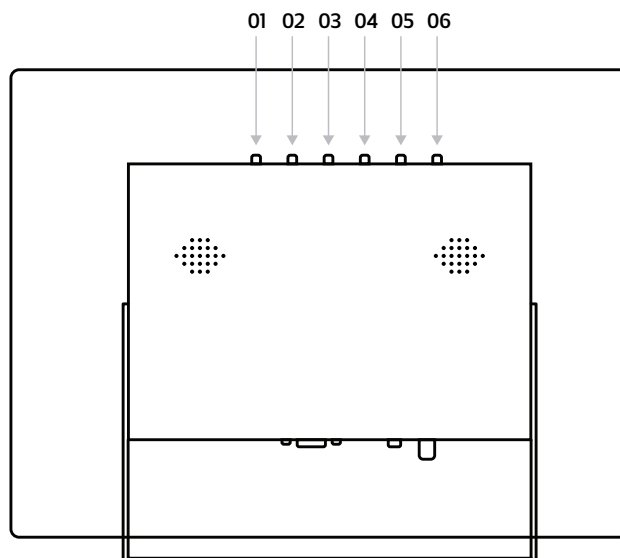

PLASTIKGEHÄUSE

- 01. **POWER**
 - An / Aus

- 02. **MENU**
 - Menü öffnen
 - Im Menü: Zurück

- 03. **+**
 - Rechts
 - Wert erhöhen
 - Im Menü: Auswählen

- 04. **-**
 - Links
 - Wert reduzieren

- 05. **AUTO**
 - Quelle auswählen
 - Optionen auswählen

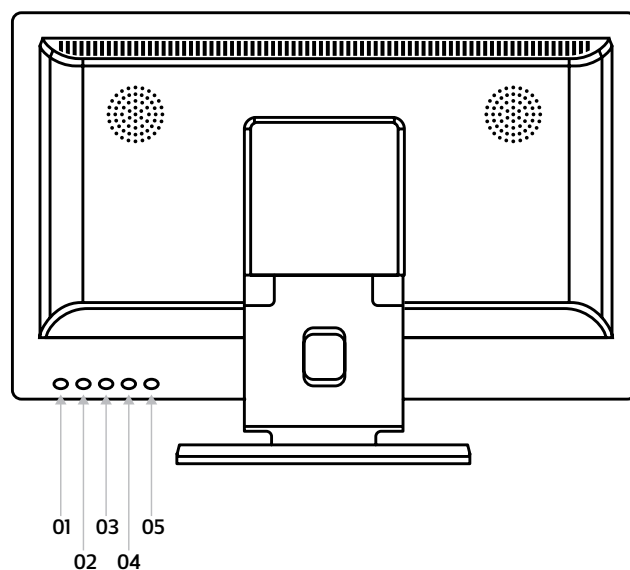





Inbetriebnahme des Touchscreen-Monitors

Unterstützte Betriebssysteme

Die meisten Betriebssysteme arbeiten Plug-and-Play in Kombination mit unseren Touchscreen-Monitoren. Die Installation eines Treibers oder die Durchführung einer Kalibrierung ist nicht erforderlich, solange der Touchscreen-Monitor in seiner nativen Auflösung verwendet wird.

In der folgenden Übersicht finden Sie eine Liste aller unterstützten Betriebssysteme, aus der hervorgeht, ob ein Treiber erforderlich ist und ob das Betriebssystem Single- oder Multi-Touch unterstützt.

Betriebssystem:	Windows 	macOS 	Linux 	BrightSign 	ChromeOS 
Modus:	Multi-Touch	Multi-Touch	Multi-Touch	Multi-Touch	Multi-Touch
Version:	Windows 11, Windows 10, Windows 8	Monterey, Big Sur, Cataline	alle Linux-Distributionen	alle BrightSignOS-Versionen	alle ChromeOS-Versionen

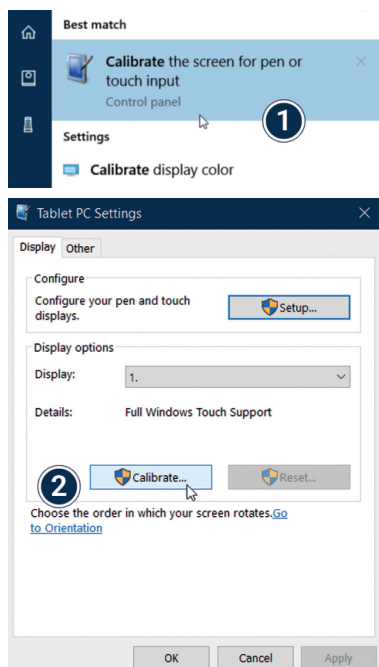

Windows: Beelectronics-Touchscreen-Monitore funktionieren Plug&Play mit Windows-Betriebssystemen. Die Touch-Funktionalität kann über die Tablet-PC-Einstellungen in der Windows Systemsteuerung konfiguriert und kalibriert werden. Die Kalibrierung auf jeden Fall durchgeführt werden, wenn Sie mehrere Monitore angeschlossen haben.

1. Öffnen Sie die Windows **Systemsteuerung** und wählen Sie **Hardware & Sound** aus. Wählen Sie unter **Tablet-PC-Einstellungen** die Funktion **Bildschirm für Stift- und Fingereingabe kalibrieren** aus. Alternativ können Sie auch **Bildschirm für Stift- und Fingereingabe** in der **Windows-Suche** eingeben.
2. Klicken Sie auf „**Kalibrieren**“ und folgen Sie den weiteren Anweisungen.

Inbetriebnahme des Touchscreen-Monitors



macOS: Um einen Beetronics-Touchscreen-Monitor unter macOS zu verwenden, müssen Sie die UPDD-Treiber installieren. Sie finden den Downloadlink hier:

www.beetronics.com/download/macOSdriver

Nach erfolgreichem Download des UPDD-Treibers starten Sie die .dmg-Datei und folgen den weiteren Anweisungen. Während des Installationsprozesses ist es notwendig, dass Sie allen Erweiterungen den Zugriff erlauben.

Linux: Beetronics-Touchscreen-Monitore können kalibriert werden, indem Sie universale von Drittanbietern bereitgestellte PCAP-Treiber für Ihre entsprechende Linux-Distribution verwenden. Viele der meistverwendeten Linux-Distributionen verfügen bereits standardmäßig über diese PCAP-Treiber und werden Ihren Touchscreen-Monitor automatisch erkennen.

HINWEIS

HINWEIS! Unsere Touchscreen-Monitore bestehen aus einem Panel mit einem Touch-Layer, welcher durch ein USB-2.0-Kabel gesteuert wird. Zusätzlich zur Steuerung sorgt das USB-Kabel dafür, dass der verwendete Touch-Layer mit 5V Spannung versorgt wird. Der Verlust der Touch-Funktionalität ist in der Regel eine Folge auftretender Stromunterbrechungen.

Alle unsere Touchscreen-Monitore sind standardmäßig mit einem 2m-langen USB-2.0-Kabel ausgestattet. Die maximale Länge für ein USB-2.0-Kabel beträgt 5 Meter. Wenn Sie eine größere Entfernung überbrücken müssen, muss ein aktiver USB-Extender verwendet werden.

Hauptmenü

Hauptmenü

Mit Hilfe der Navigationstasten auf der Fernbedienung oder der Auf- und Ab-Tasten an der Rückseite des Monitors können Sie durch die verschiedenen Menü-Optionen navigieren. Um eine bestimmte Einstellung zu wählen oder zu bestätigen nutzen Sie bitte die „ENTER“-Taste auf der Fernbedienung.

Drücken Sie die „MENU“-Taste auf der Fernbedienung, um ins Hauptmenü zu gelangen. Das Menü besteht aus 4 Untermenüs:

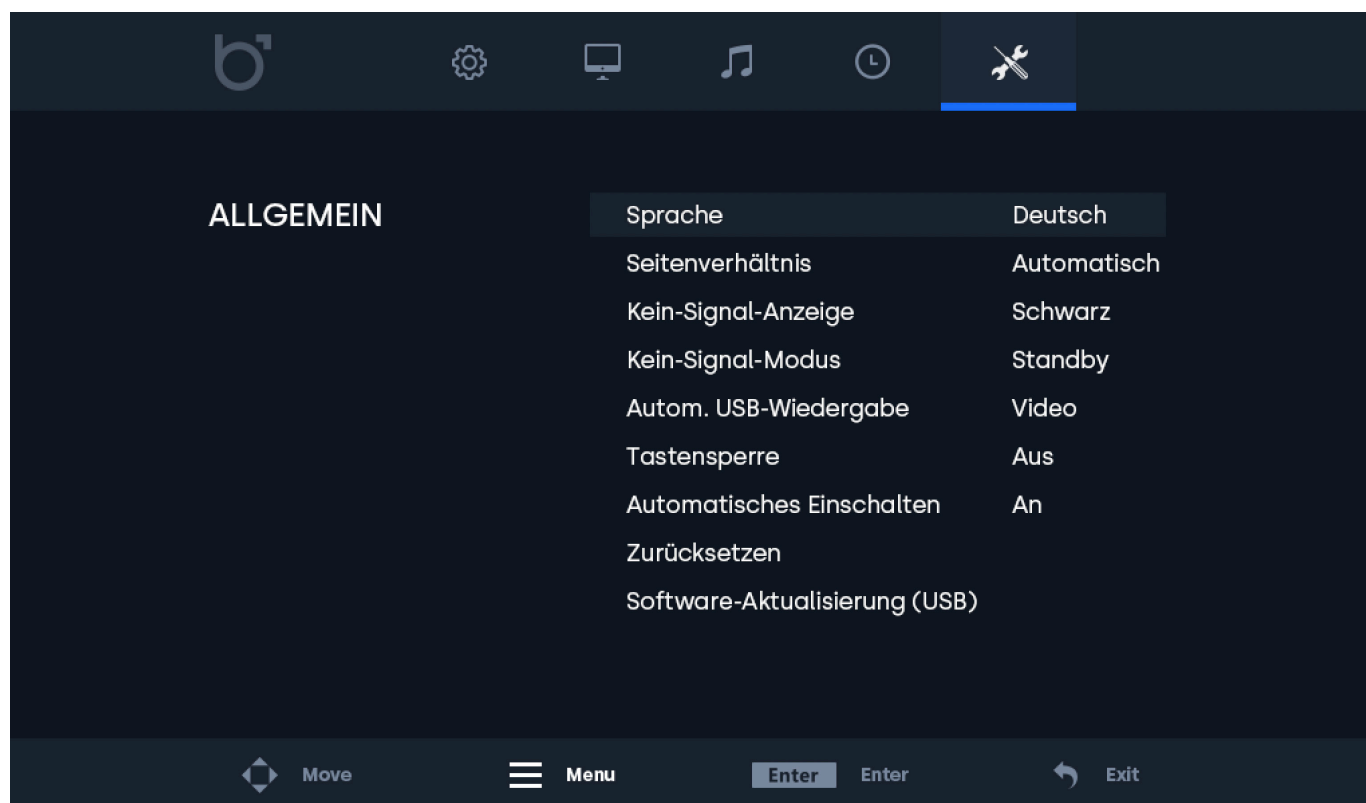
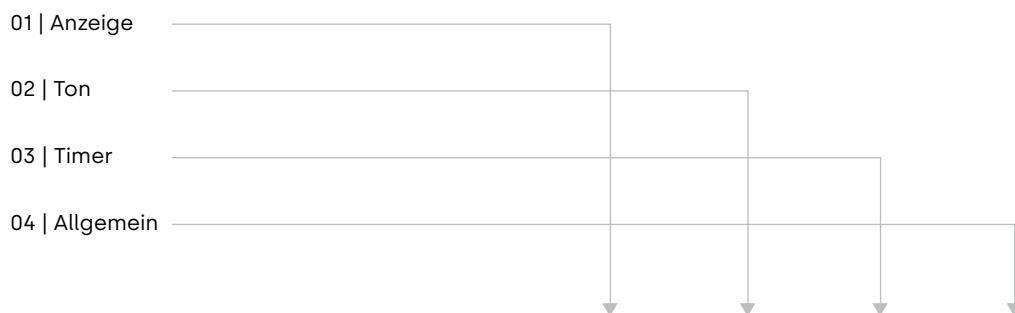

Anzeige-Menü

Anzeige-Menü

01 | Anzeige

Wählen Sie den gewünschten Anzeigemodus. Der Anzeigemodus "Benutzer" gibt dem Nutzer die Möglichkeit, Kontrast, Helligkeit, Farbe, Farbton und Schärfe individuell anzupassen.

02 | Kontrast

Verändert den Kontrast. Dieser Wert kann nur angepasst werden, sofern "Benutzer" als Anzeigemodus ausgewählt wurde.

03 | Helligkeit

Verändert die Helligkeit. Dieser Wert kann nur angepasst werden, sofern "Benutzer" als Anzeigemodus ausgewählt wurde.

04 | Farbe

Verändert die Farbtintensität. Dieser Wert kann nur angepasst werden, sofern "Benutzer" als Anzeigemodus ausgewählt wurde.

05 | Farbton

Verändert den Farbton. Dieser Wert kann nur angepasst werden, sofern "Benutzer" als Anzeigemodus ausgewählt wurde.

06 | Schärfe

Verändert die Schärfe des Bildes (schärfer/weicher). Dieser Wert kann nur angepasst werden, sofern "Benutzer" als Anzeigemodus ausgewählt wurde.

07 | Farbtemperatur

Verändert die Farbtemperatur. Ein niedriger Wert lässt die Farbtemperatur „kühler“ (blau) erscheinen. Ein höherer Wert lässt die Farbtemperatur „wärmer“ (gelb) erscheinen.

08 | Rauschunterdrückung

Reduziert durch Weichzeichnungseffekte Körnung, Kompressionsartefakte und Verpixelung.

09 | Bild spiegeln

Wählen Sie Ihren gewünschten Bildspiegelungsmodus: Horizontal, Vertikal und Vertikal + Horizontal.

10 | Hintergrundbeleuchtung

Wählen Sie, wie die Helligkeit der Hintergrundbeleuchtung eingestellt werden soll.

11 | Helligkeit der Hintergrundbeleuchtung

Wählen Sie die Helligkeit der Hintergrundbeleuchtung im Bereich von 1-100.

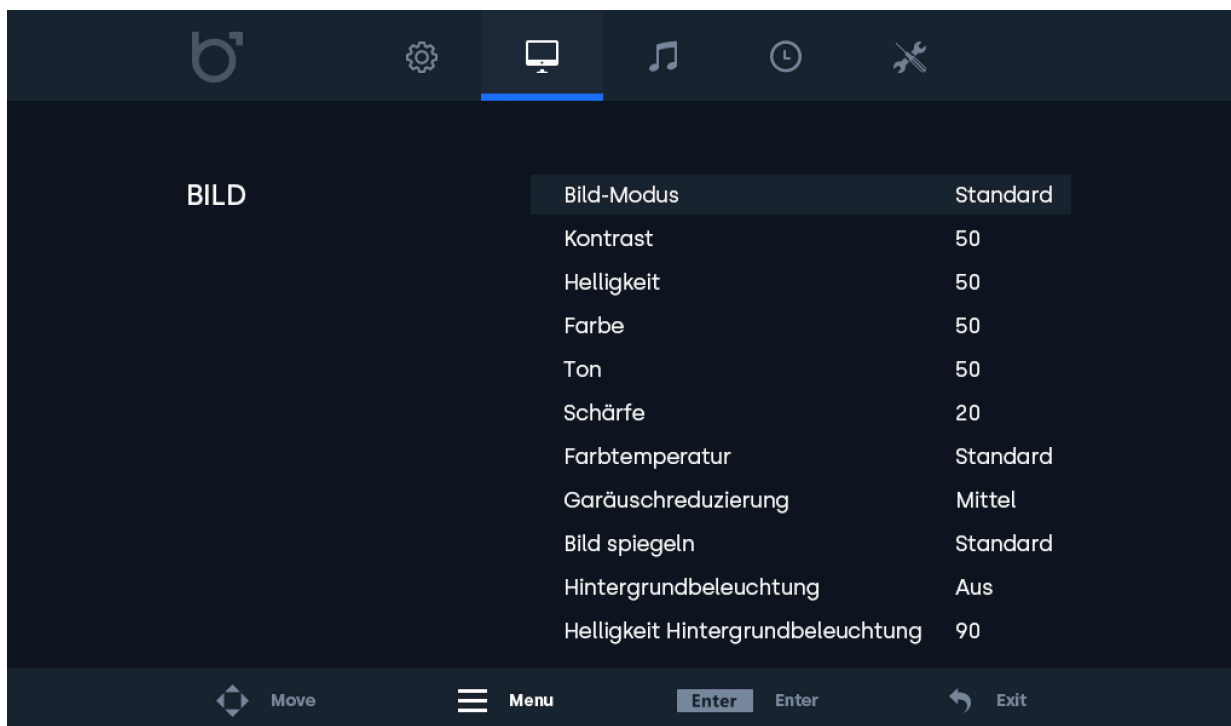

Ton-Menü

Ton-Menü

01 | Tonmodus

Wählen Sie den gewünschten Tonmodus. Der Tonmodus "Benutzer" gibt dem Nutzer die Möglichkeit, jeden Wert individuell anzupassen.

02 | Tonhöhe

Diese Einstellung betont die hohen Töne zur Wiedergabe von klaren Sound-Effekten. Dieser Wert kann nur angepasst werden, sofern "Benutzer" als Tonmodus ausgewählt wurde.

03 | Bass

Diese Einstellung betont die tiefen Töne zur Wiedergabe von klaren Sound-Effekten. Dieser Wert kann nur angepasst werden, sofern "Benutzer" als Tonmodus ausgewählt wurde.

04 | Balance

Anpassung der Balance zwischen den beiden Lautsprechern.

05 | Automatische Lautstärke

Automatische Lautstärkeregelung zur Vermeidung von Geräuschspitzen.

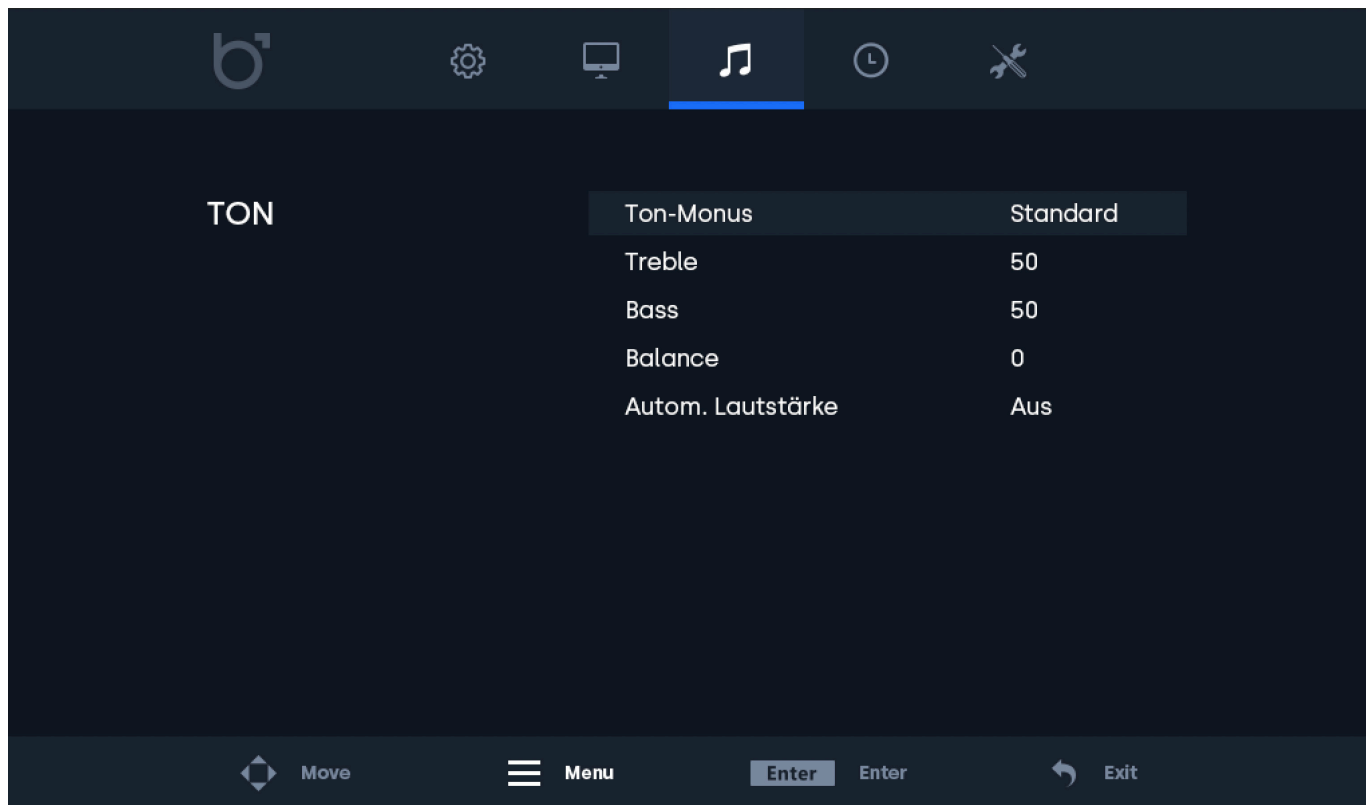

Timer-Menü

Timer-Menü

01 | Sleep-Timer

Die Zeit, nach der sich der Monitor einmalig automatisch ausschaltet.

02 | Auto-Sleep

Die Zeit, nach der sich der Monitor immer automatisch ausschaltet. Die Einstellungen werden nach einem Neustart gespeichert.

03 | OSD-Anzeigedauer

Die Zeit, nach der das Menü bei Inaktivität des Nutzers ausgeblendet wird. Die Einstellungen werden nach einem Neustart gespeichert.

04 | Standby-Timer

Die Zeit, nach der der Monitor in den Standby-Modus wechselt. Die Einstellungen werden nach einem Neustart gespeichert.

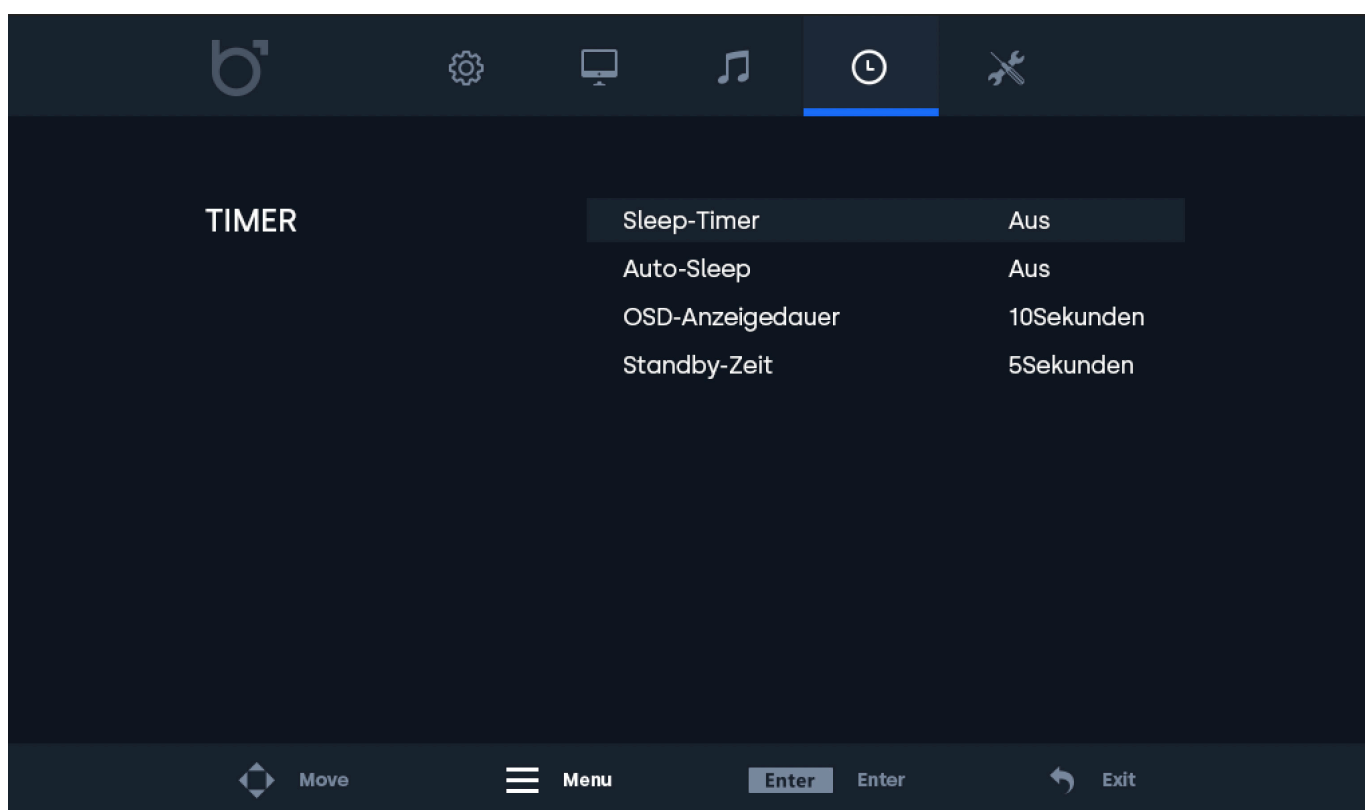

Allgemein-Menü

Allgemein-Menü

01 | Sprache

Wählen Sie eine der verschiedenen Menüsprachen aus. Die Standardeinstellung ist Englisch (US)

02 | Seitenverhältnis

Stellt das Verhältnis zwischen der Breite und der Höhe des Bildes ein, das auf dem Monitor angezeigt wird.

Einstellungsmöglichkeiten: 4:3, 16:9 und Punkt zu Punkt (nur bei HDMI möglich).

03 | Kein-Signal-Anzeige

Wählen Sie, wie der Bildschirm ohne Signal aussieht

04 | Kein-Signal-Modus

Wählen Sie, ob der Monitor sich ausschaltet, schwarz wird oder "NO SIGNAL" anzeigt, wenn er kein Signal empfängt.

05 | Automatische USB-Wiedergabe

Wählen Sie den USB-Dateityp, der automatisch angezeigt wird, wenn der Monitor eingeschaltet wird.

06 | Tastensperre

Schalten Sie die Tastensperre ein oder aus. Beim Einschalten werden alle Tasten auf der Rückseite des Monitors blockiert und können nur durch die Fernbedienung freigegeben werden.

07 | Automatisches Einschalten

Ein-/Ausschalten der Einschaltautomatik bei Stromzufuhr. Wenn diese Einstellung aktiviert ist, schaltet sich der Monitor automatisch ein, sobald er mit Strom versorgt wird.

08 | Zurücksetzen

Setzt alle Menüeinstellungen auf Werkseinstellung zurück. Dieser Schritt kann nicht widerrufen werden.

09 | Software-Aktualisierung (USB)

Updaten Sie die Firmware des Monitors. Dies funktioniert nur, wenn ein USB-Speichermedium mit korrekter Firmware angeschlossen ist. Fragen Sie Ihre Servicemitarbeiter bezüglich der Verfügbarkeit eines Updates für Ihr Modell.

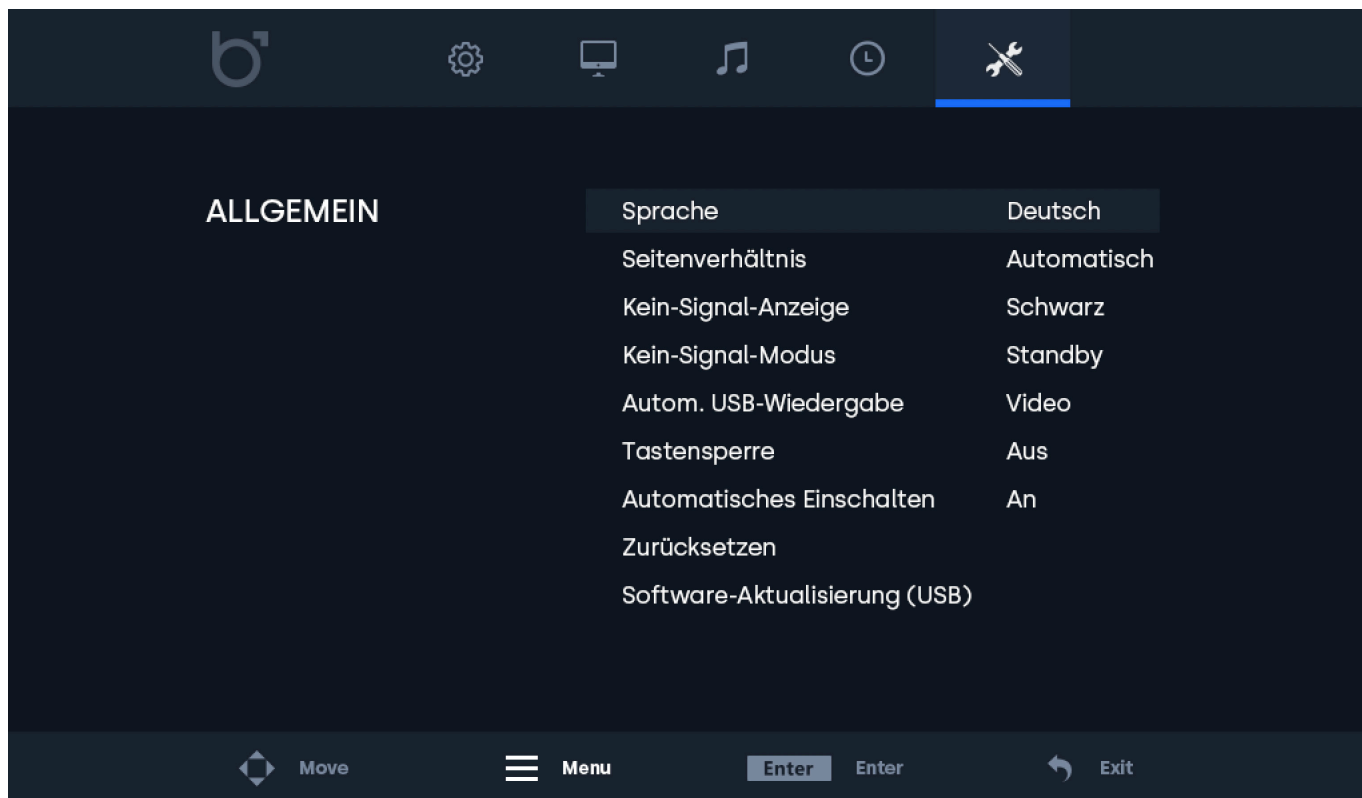

Montagemöglichkeiten

Montagemöglichkeiten

01 | Tischmontage

Alle Monitore können direkt mit dem mitgelieferten Standfuß auf einem Tisch oder einer Oberfläche aufgestellt werden.

02 | Wandmontage

Alle Monitore sind mit 75-mm- oder 100-mm VESA-Bohrungen versehen, wodurch eine einfache Montage mit einer VESA-Wandhalterung möglich ist.

Mit der Wandhalterung VWB1 kann der Monitor wie folgt montiert werden:

1. Entfernen Sie den Standfuß (wenn vorhanden) indem Sie die vier Schrauben auf der Rückseite lösen.
2. Benutzen Sie die Schrauben welche Sie soeben entfernt haben, um die VESA Basisplatte an der Rückseite des Monitors zu befestigen.
3. Montieren Sie nun den anderen Teil der VESA-Halterung an der entsprechende Wand. Bitte beachten Sie, dass die Halterung richtig ausgerichtet sein muss.
4. Nun können Sie den Monitor mit der Basisplatte einfach von oben in das Gegenstück an der Wand schieben.

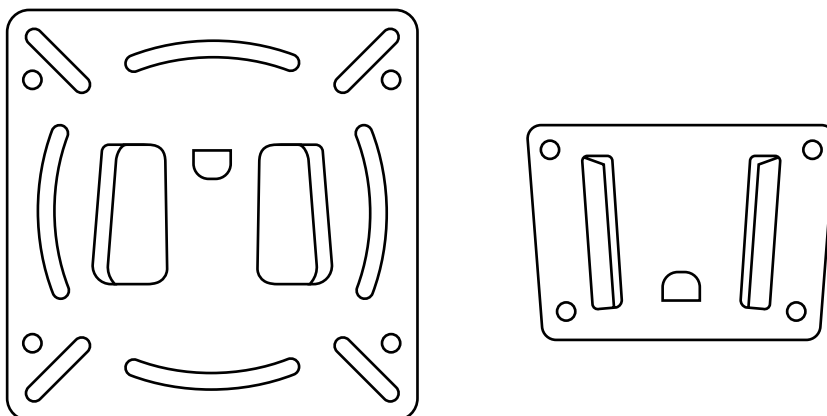

HINWEIS

HINWEIS! Die Wandhalterung VWB1 ist optional und nicht im Lieferumfang enthalten.

Montagemöglichkeiten

03 | Einbaumontage

Alle Monitore mit Metallgehäuse sind mit zwei L-förmigen Montagewinkel ausgestattet.

Mit den Montagewinkeln kann der Monitor wie folgt in Ihrer Umgebung eingebaut werden:

1. Entfernen Sie jeweils die beiden seitlichen Gehäuseschrauben.
2. Legen Sie die Montagewinkel auf Höhe der Bohrungen der entfernten Schrauben. Sie können den Montagewinkel auf zwei Arten befestigen, je nachdem ob Sie den Monitor einlassen oder von vorne verschrauben wollen. Hierzu drehen Sie den Winkel jeweils 90° (siehe Abbildung).
3. Wenn Sie sich für eine Einbauvariante entschieden haben befestigen Sie die Winkel mit den gleichen Schrauben wieder am Gehäuse.

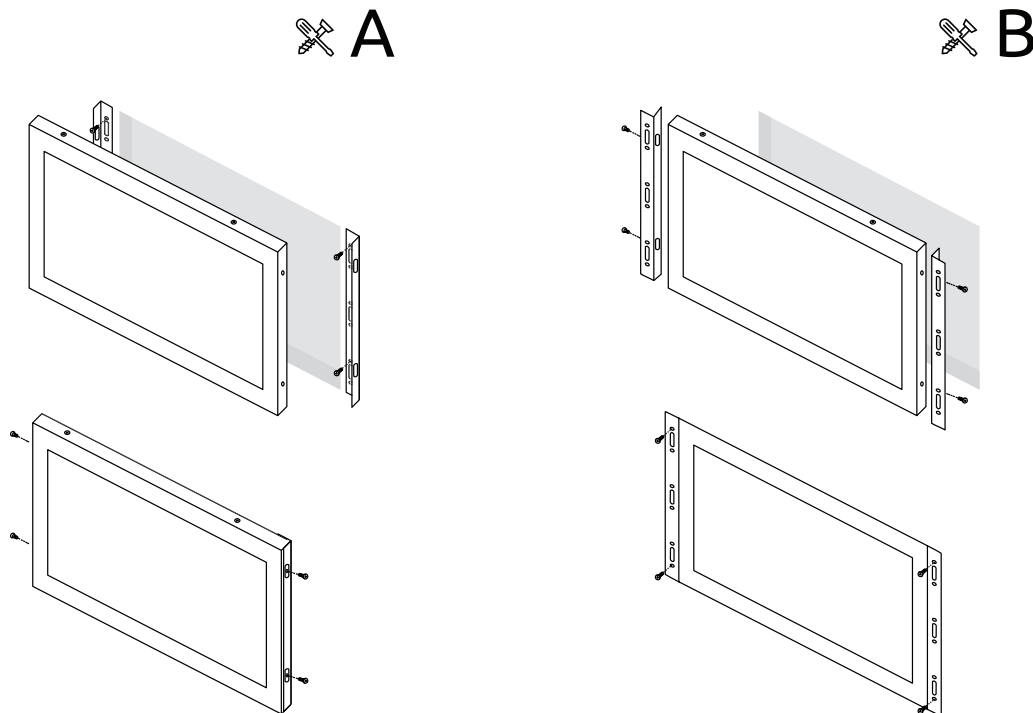

HINWEIS

HINWEIS! Die Montagewinkel sind nur bei der Metall-Variante enthalten.

Montagemöglichkeiten

04 | Rack-Montage

Das 19-Zoll-Rack-Mount-Kit ist kompatibel mit allen Beetronics-Monitoren bis zu 17-Zoll sowie dem 19-Zoll-Monitor in 5:4. Das Rack-Mount-Kit verwendet universelle VESA-Schnittstellen (75x75 und 100x100) und ermöglicht dadurch die Verwendung von einem oder mehreren Bildschirmen.

Mit der Rack-Mount-Halterung (RMK2) kann der Monitor wie folgt montiert werden:

1. Montieren Sie das Rack-Mount-Kit in Ihrem 19-Zoll-Rack.
2. Entfernen Sie den Standfuß (wenn vorhanden) indem Sie die vier Schrauben auf der Rückseite lösen.
3. Nutzen Sie die Schrauben, welche Sie soeben entfernt haben, um den Monitor am Rack-Mount-Kit zu befestigen.

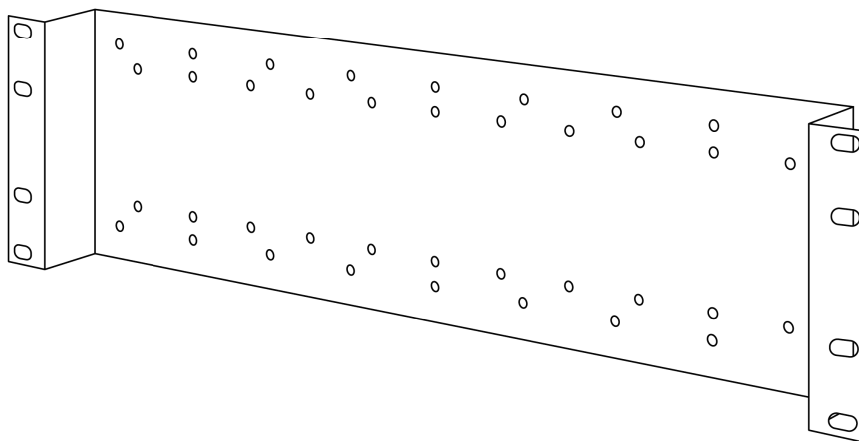

HINWEIS

HINWEIS! Das Rack-Mount-Kit RMK2 ist optional und nicht im Lieferumfang enthalten.

Optionales Zubehör

Optionaler Dimmer (DMK7) und (DMK8)

Die Hintergrundbeleuchtung kann über einen optionalen externen Dimmer gedimmt werden.

Um den externen Dimmer (Artikelnummer: DMK7 oder DMK8) zu verwenden, führen Sie die nachfolgenden Schritte aus:

1. Schließen Sie den Stecker des Dimmers an den korrekten 3,5-mm-Eingang mit der Aufschrift "Dimmer" auf der Rückseite des Monitors an.
2. Schalten Sie den Monitor ein und öffnen Sie das Menü, indem Sie die Taste "Menu" auf der Fernbedienung auswählen. Wechseln Sie zum Anzeige-Menü (engl. Picture) und navigieren Sie zum Punkt Hintergrundbeleuchtung (engl. Backlight). Wählen Sie über die Navigationstasten die Option "By Dimmer" aus.
3. Sie können den Drehknopf des Dimmers nun verwenden, um die Helligkeit des Monitors zu erhöhen oder zu verringern.

Optionale Infrarot-Verlängerung

Die Monitore können mit einer optionalen Infrarot-Verlängerung (Artikelnummer IRC7) verwendet werden. Der Einsatz dieser Verlängerung eignet sich für eingebaute Monitore, bei denen ein Zugriff auf den eingebauten Infrarot-Empfänger nicht oder nur bedingt möglich ist.

Um die externe Infrarot-Verlängerung (Artikelnummer: IRC7) zu verwenden, führen Sie die nachfolgenden Schritte aus:

1. Schließen Sie den Stecker der Infrarot-Verlängerung an den korrekten 3,5-mm-Eingang mit der Aufschrift "IR" auf der Rückseite des Monitors an.
2. Sie können die Infrarot-Verlängerung nun mit Ihrer Fernbedienung verwenden.

Unterstützte USB-Dateiformate



Supported USB Media Player File Formats

Type	Suffix	Video coding format	Audio coding format	Specifications
MOVIE	AVI	AVC MPEG MPEG-4 MPEG-4DivX5 MPEG-4XviD	MP3	Rate: 1080p@30fps MaxData Rate: 20Mbps
	MP4	AVC MPEG-4	AACLc, AACLC, SBR, MPEG	Rate: 1080p@30fps MaxData Rate: 20Mbps
	MOV	AVC MPEG-4	AACLc,	Rate: 1080p@30fps MaxData Rate: 20Mbps
	MPG	MPEG	MPEG PCM	Rate: 1080p@30fps MaxData Rate: 20Mbps
	WMV	VC-1 WMV3	WMA	Rate: 1080p@30fps MaxData Rate: 20Mbps
	VOB	MPEG COMPONENT MPEG NTSC MPEG VERSION	MPEG	Rate: 1080p@30fps MaxData Rate: 20Mbps
	RMVB	RealVideo 4	AACLc, AACLC SBR, COOKER	Rate: 1080p@30fps MaxData Rate: 20Mbps
	MKV	AVC	AACLc	Rate: 1080p@30fps MaxData Rate: 20Mbps
	TS	AVC MPEG	MPEG	Rate: 1080p@30fps MaxData Rate: 20Mbps
	MPEG	MPEG	MPEG	Rate: 1080p@30fps MaxData Rate: 20Mbps
DAT	MPEG	MPEG	Rate: 1080p@30fps MaxData Rate: 20Mbps	

Type	Suffix	Video coding format	Audio coding format	Specifications
PHOTO	JPG	Progressive jpeg		MaxResolution: 1024×768
	JPEG	Baseline JPEG		MaxResolution: 15360×8640
	BMP	----		MaxResolution: 9600×6400 Pixel Depth: 1/4/8/16/4/32 bpp
	PNG	Non-Interlaced Interlaced		MaxResolution: 9600×6400 MaxResolution: 1200×800

Fehlerbehebung

Fehlerbehebung

Problem	Möglich lösung
Power LED leuchtet nicht	1. Haben Sie das Gerät mithilfe des Power-Knopfes eingeschaltet? Ist das Netzteil ordnungsgemäß und bündig an eine Steckdose und am Monitor angeschlossen?
Kein Bild	1. Leuchtet die LED-Lampe noch? Prüfen Sie das Netzteil auf etwaige Schäden. 2. Sehen Sie die Meldung "Kein Signal"? Verändern Sie den Eingangs-Kanal. Dies können Sie entweder mit der „Input“-Taste auf der Fernbedienung oder mit dem „Input“-Knopf an der Seite/Rückseite des Monitors tun. Bestätigen Sie Ihre Eingabe mit ENTER oder AUTO.
Kontrast, Helligkeit und Schärfe erscheinen ausgegraut	1. Wählen Sie im Anzeige-Menü die Option "Benutzer" um Änderungen durchzuführen
Wiedergegebenes Bild ist verschwommen	1. Prüfen Sie, ob Ihre Quelle ein Signal überträgt, das der nativen Auflösung des Monitors entspricht. 2. Verringern Sie die Bildschärfe in den Anzeigeeinstellungen.
Wiedergegebenes Bild ist nicht zentriert oder wird nicht voll angezeigt	1. Prüfen Sie, ob Ihre Quelle ein Signal überträgt, das der nativen Auflösung des Monitors entspricht. 2. Verändern Sie das Seitenverhältnis im Menü "Allgemein".
Das Bild hat einen Farbfehler (Weiß erscheint nicht weiß)	1. Verändern Sie die Farbtemperatur.
Das Bild springt, flackert oder Wellenmuster zeichnen sich ab	1. Entfernen Sie elektronische Geräte, die eventuell elektrische Störungen verursachen so weit wie möglich vom Monitor. 2. Benutzen Sie die maximale Bildwiederholungsrate, die Ihr Monitor bei ausgewählter Auflösung anzeigen kann.
Das Bild ist unscharf und hat das „Ghosting“ Problem	1. Verändern Sie Kontrast und Helligkeit in den Anzeigeeinstellungen. 2. Stellen Sie sicher, dass Sie kein Verlängerungskabel oder Adapter benutzen. Wir empfehlen den Monitor direkt mit Ihrer Quelle zu verbinden.
Touchscreen wird nicht erkannt	1. In dem Fall, dass der Touchscreen nicht erkannt wird, überprüfen Sie bitte ob Ihr Betriebssystem unterstützt wird und ob das USB Kabel korrekt angeschlossen ist.

Häufig gestellte Fragen

01. Wie stelle ich die Auflösung ein?

Die Auflösung muss immer in Ihrer Quelle eingestellt werden. Die verfügbaren Auflösungen werden durch Grafikkarte und Monitor bestimmt. Ihre gewünschte Auflösung können Sie in der Windows® Systemsteuerung unter 'Anzeigeeigenschaften' auswählen.

02. Ist der LCD-Bildschirm kratzbeständig?

Wir empfehlen, die Bildfläche keinen starken Stößen aussetzen und vor der Beschädigung durch scharfe sowie stumpfe Gegenstände zu schützen. Achten Sie im Umgang mit dem Monitor darauf, keinen Druck oder gar Gewalt auf die Bildfläche auszuüben. Andernfalls könnte Ihre Garantie verfallen.

03. Warum erscheint die Anzeige „Kein Signal“?

Prüfen Sie, ob der richtige Eingang gewählt und bestätigt wurde. Gehen Sie dafür auf „INPUT“, wählen Sie die korrekte Eingangsquelle und bestätigen Sie mit „ENTER“.

04. Wie reinige ich die LCD-Bildfläche?

Für die normale Reinigung reicht ein sauberes, weiches Tuch. Bei stärkerer Verschmutzung können Sie Isopropylalkohol nutzen. Bitte verwenden Sie keinesfalls andere Lösungsmittel wie Ethylalkohol, Ethanol, Aceton oder Hexan.

05. Warum zeigt mein Bildschirm keinen scharfen Text an?

Der LCD-Monitor bringt seine optimale Leistung, wenn er auf seine native Auflösung eingestellt ist. Den entsprechenden Wert finden Sie im Datenblatt des Monitors.

06. Warum wird mein Touchscreen nicht erkannt

Verbinden Sie das Video Kabel bevor Sie das USB Kabel mit Ihrem Computer verbinden. Wenn der Computer den Monitor als Maus erkennt so sind Ihre Tablet- oder die Eingangseinstellungen Ihres Computers nicht korrekt eingestellt. In Windows können Sie diese Einstellungen in der Systemsteuerung -> Tablet Einstellungen. Wenn Sie einen MAC verwenden kann dies in den Input Settings geändert werden.

Zertifizierungen und Standards

Dieses Produkt wurde gemäß den folgenden Normen und Vorschriften zertifiziert oder als konform erklärt. Diese Zertifizierungen gelten ausschließlich für das Produkt im gelieferten Zustand von Beetronics und unter den in diesem Handbuch angegebenen Betriebsbedingungen. Modifikationen, der Betrieb außerhalb der vorgesehenen Parameter oder die Verwendung nicht standardmäßiger Zubehörteile können zusätzliche Zertifizierungen oder Konformitätsmaßnahmen erforderlich machen, da Faktoren wie Installation, Integration und Umgebungsbedingungen außerhalb der Kontrolle von Beetronics liegen.

Es liegt in der Verantwortung des Käufers oder Integrators:

- Die Einhaltung aller geltenden Vorschriften, Normen und branchenspezifischen Anforderungen sicherzustellen, wenn dieses Produkt in ein System oder eine Anwendung integriert wird.
- Konformitätstests sowohl vor als auch nach der Installation durchzuführen, um die regulatorische Einhaltung und Leistungsstabilität zu bestätigen.
- Sicherzustellen, dass Modifikationen, Drittanbieter-Komponenten (wie Netzteile) oder Umgebungsfaktoren die Produktkonformität nicht beeinträchtigen.

Beetronics übernimmt keine Haftung für Konformitäts- oder Zertifizierungsprobleme, die durch Installation, Modifikation oder eine Nutzung außerhalb des zertifizierten Bereichs entstehen. Die von Beetronics bereitgestellten Zertifizierungsdokumente gelten ausschließlich für Standardproduktkonfigurationen.

Eine vollständige Liste der anwendbaren Normen und Zertifizierungen finden Sie im Certificate of Conformance (CoC), das diesem Produkt beiliegt. Für zusätzliche Konformitätsdokumente, wie Zertifikate oder Testberichte, besuchen Sie die Beetronics-Website für Ihre Region unter [www.beetronics.\[domain\]](http://www.beetronics.[domain]).





Certificate of Conformance (CoC)

Issued Date: January 2025

Manufacturer Information

Company **Beetronics B.V.**
 Address **Bloemstraat 28**
1016LC Amsterdam
The Netherlands

Phone **+31 20 24 46 365**
 Email **info@beetronics.eu**
 Website **www.beetronics.eu**

Product Information

Monitor Series **7HD7M to 32HD7M**
 Touchscreen Series **7TS7M/U1 to 32TS7M/U1**
 High Brightness Series **10HB9M/U1 to 27HB9M/U1**

Statement of Compliance

Beetronics B.V. certifies that the above-listed products conform to the standards and directives listed below. Compliance has been verified through both internal testing and, where applicable, testing conducted by accredited third-party laboratories.

Applicable Standards and Directives

General Safety and Compliance

- CE: Compliance with EU directives 2014/30/EU (EMC), 2014/35/EU (Low Voltage), and RoHS requirements.
- FCC Part 15: Compliance with ANSI C63.4-2014 and electromagnetic interference (EMI) standards.
- UKCA: Compliance with UK safety, health, and environmental regulations under BS EN 62368-1.
- C-Tick: Compliance with Australian and New Zealand EMC regulations under AS/NZS CISPR 22.
- IC: Compliance with Industry Canada ICES-003 standards for EMI.
- CCC: Compliance with Chinese safety and quality regulations.

Environmental and Hazardous Substances Compliance

- RoHS: Compliance with Directive 2011/65/EU, including amendments under 2015/863/EU (RoHS 3).
- REACH: Compliance with Regulation (EC) No. 1907/2006.
- WEEE: Compliance with Directive 2012/19/EU for proper recycling and disposal.

Conditions and Limitations of Compliance

Compliance with the listed standards has been verified under controlled testing conditions, which include the use of the included power supply, installation, and operation according to Beetronics' documented guidelines, and within specified environmental and performance parameters (e.g., voltage, temperature, humidity, and shock resistance). If the product is used outside of these conditions, including but not limited to:

- Integration into other systems or installations
- Connection to alternative or external power sources (e.g., batteries or third-party systems)
- Hardware or software modification
- Use with peripherals.

Beetronics disclaims any liability for ensuring ongoing compliance with the listed standards. In such cases, the customer is fully responsible for conducting any additional testing or certification required to meet regulatory or safety requirements applicable to their use case. Testing records and supporting documentation can be provided upon request.



Certificate of Conformance (CoC)

Issued Date: January 2025

Certificate Validity

This Certificate of Conformance is valid for the products listed and their certified configurations as of the date issued. It does not constitute a warranty of performance or suitability for any specific application outside of the certified conditions.

Authorized Signatory

By signing below, I confirm that the product meets the applicable standards listed in this Certificate of Conformance.

Name
Title
Date

Thomas Dekker
CEO
January 2025



Beetronics B.V.
Bloemstraat 28
1076 LC Amsterdam
The Netherlands
VAT: NL852220692B01

T: +31 (0)20 244 6365
E: info@beetronics.nl
Reg: 57827042
IBAN: NL1416060984400932

Pixel-Richtlinie

Beetronics-Monitor-Pixel-Richtlinie

Beetronics strebt an Monitore von höchster Qualität zu liefern. Wir benutzen in der Industrie die am weitesten fortgeschrittenen Manufakturprozesse und strikte Qualitätskontrollen. Es kann jedoch immer vorkommen, dass Pixel oder Subpixel in den TFT Monitor Panels fehlerhaft sind. Kein Hersteller kann garantieren, dass alle Panels frei von Pixelfehlern sind. Beetronics garantiert jedoch, dass Monitore mit einer inakzeptablen Anzahl von Pixelfehlern im Rahmen der Garantie repariert oder ausgetauscht wird. Diese Pixel Richtlinie erklärt die verschiedenen Typen der Pixelfehler und definiert akzeptable Fehler-Levels jedes Typs. Um einen Garantieaustausch oder eine Garantiereparatur anzumelden muss die Anzahl der Pixelfehler höher sein als die noch vertretbaren Levels.

Pixel- und Subpixel- Definition

Ein Pixel, oder Bildelement, ist zusammengesetzt aus drei Subpixeln in den Primärfarben Rot, Grün und Blau. Wenn alle Subpixel brennen, ergeben die drei farblichen Subpixel zusammen ein einzelnes weißes Pixel. Wenn alle dunkel sind, ergeben die drei farblichen Subpixel zusammen ein einzelnes schwarzes Pixel.

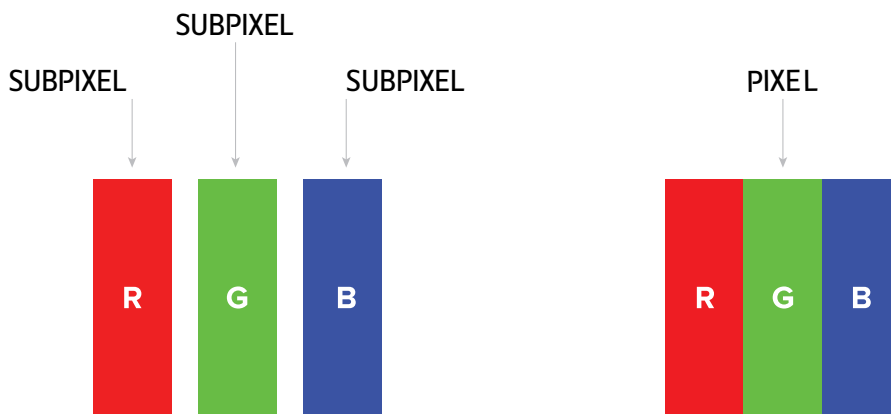

Um nicht funktionierende Pixel zu erkennen, sollte der Monitor unter Normalbedingungen (am besten in der nativen Auflösung) und von einem normalen Betrachtungsabstand von mindestens 50 cm (16 in), angeschaut werden. Unter diesen Umständen sollte der Monitor nicht mehr anzeigen als (welche der Grenzen als erstes erreicht wird):

- eine Anzahl von 5 nicht funktionierenden Pixeln (ganz gleich welcher Typ) oder
- 3 helle nicht funktionierende Pixel, die rot, grün, blau, gelb, cyan, magenta oder als weißer Punkt auf einem schwarzen oder dunklen Hintergrund erscheinen oder
- 3 dunkle nicht funktionierende Pixel, die auf einem hellen Hintergrund erschienen
- 2 nicht funktionierende Pixel, die nicht weiter als 10mm voneinander entfernt sind

Kundenservice

Kontakt zu Beetronics weltweit

Für Informationen zu Garantie oder zusätzlichem Support, kontaktieren Sie Ihren lokalen Beetronics Service mit nachfolgend bereitgestellten Informationen

Unsere Standorte		
Austria	0720 115 767	www.beetronics.at
Belgium	03 808 1603	www.beetronics.be
Denmark	89 88 42 29	www.beetronics.dk
France	01 79 97 48 02	www.beetronics.fr
Germany	02113 878 95 62	www.beetronics.de
Ireland	(01) 903 6425	www.beetronics.ie
Italy	011 1962 1372	www.beetronics.it
Netherlands	020 - 700 83 66	www.beetronics.nl
Norway	21 63 00 02	www.beetronics.no
Poland	022 397 04 43	www.beetronics.pl
Spain	911 981 024	www.beetronics.es
Sweden	0844-680 783	www.beetronics.se
Switzerland	043 50 80 772	www.beetronics.ch
U.K.	020 3608 7495	www.beetronics.co.uk
US	(323) 433-1644	www.beetronics.com
CA	647-557-7931	www.beetronics.ca

Important

Français - Manuel d'utilisation

Information Importante

Veuillez lire attentivement ce manuel d'utilisation ainsi que les précautions de sécurité afin de vous familiariser avec l'utilisation efficace et en toute sécurité de cet appareil. Si le moniteur ne fonctionne pas comme prévu, contactez un technicien agréé par Beetronics. Toute réparation ou modification effectuée par une personne non autorisée (c'est-à-dire non certifiée par Beetronics) annulera la garantie.

Bien que tous les efforts soient faits pour garantir l'exactitude des informations contenues dans ce manuel, les spécifications techniques des moniteurs Beetronics peuvent être modifiées sans préavis. Pour obtenir les informations les plus récentes sur le produit, y compris le manuel d'utilisation et la fiche technique, consultez notre site web sur [www.beetronics.\[domain\]](http://www.beetronics.[domain])



Garantie

Tous les produits Beetronics sont couverts par une garantie de 2 ans. Cette garantie s'applique au produit tel que livré et lorsqu'il est utilisé conformément aux instructions de ce manuel. Pour faire valoir la garantie, la facture d'achat originale indiquant la date d'achat doit être présentée.

La garantie ne couvre pas :

- Une intégration incorrecte, les non-conformités au niveau du système ou une utilisation en dehors de l'usage prévu du produit.
- Les dommages causés par des modifications non autorisées ou l'utilisation d'accessoires non approuvés.
- Les pannes résultant du non-respect des conditions d'utilisation spécifiées dans ce manuel.

L'acheteur est responsable de vérifier l'adéquation du produit à son application spécifique. Si votre produit présente un défaut pendant la période de garantie de 2 ans, contactez votre fournisseur afin d'organiser une prise en charge sous garantie.



Clause de non-responsabilité et obligations de conformité

Les produits Beetronics sont testés dans des conditions de laboratoire contrôlées. Les certifications s'appliquent uniquement aux unités testées dans ces conditions. Les performances peuvent varier les produits sont intégrés à des applications en raison de facteurs indépendants de notre volonté, tels que l'installation, l'intégration et les conditions environnementales.

Important

Français - Manuel d'utilisation

Beetronics ne garantit ni la conformité, ni l'adéquation, ni les performances pour des applications spécifiques, des environnements d'utilisation particuliers ou des solutions intégrées. Il incombe à l'acheteur de:

- Vérifier l'adéquation du produit à son application et aux exigences d'intégration de son système.
- Effectuer des tests de conformité avant et après l'installation afin de s'assurer du respect des réglementations et de la stabilité des performances.
- Garantir la conformité réglementaire pour son cas d'utilisation spécifique, notamment lorsqu'il intègre le produit à des systèmes plus vastes.

Beetronics décline toute responsabilité en cas de non-conformité ou de dommages résultant d'une installation incorrecte, d'une intégration inadéquate ou de facteurs liés à son installation. En aucun cas, Beetronics ne pourra être tenu responsable des dommages directs, indirects, accessoires ou consécutifs liés à l'utilisation de ce produit. La responsabilité totale ne saurait excéder le prix d'achat du produit.







Mention de droits d'auteur (copyright)

Le contenu de ce manuel est susceptible d'être modifié sans préavis afin d'améliorer les performances.

Copyright © Beetronics B.V. Tous droits réservés. Ce manuel est la propriété de Beetronics B.V. Toute reproduction, distribution ou transmission, en tout ou en partie, sous quelque forme que ce soit, est interdite sans l'autorisation écrite de Beetronics B.V.

Explication des symboles de sécurité

Les mentions DANGER, AVERTISSEMENT, PRÉCAUTION et REMARQUE sont utilisées tout au long de ce manuel pour mettre en avant des informations importantes et critiques. Lisez attentivement ces mentions afin de garantir votre sécurité et d'éviter tout dommage au produit. Leur signification est définie ci-dessous.

Icone	Nom	Description
	DANGER	Indique une situation de danger imminent qui, si elle n'est pas évitée, entraînera la mort ou des blessures graves. L'utilisation de ce signal doit être limitée aux situations les plus extrêmes.
	Avertissement	Indique une situation potentiellement dangereuse qui, si elle n'est pas évitée, pourrait entraîner la mort ou des blessures graves.
	Attention	Indique une situation dangereuse qui, si elle n'est pas évitée, pourrait entraîner des blessures mineures ou modérées.
	Avis	Indique les informations considérées comme importantes, mais non liées à un danger (par exemple, les messages relatifs aux dommages matériels). Le symbole d'alerte de sécurité ne doit pas être utilisé avec ce mot d'avertissement. Lorsqu'un mot signal est utilisé pour des messages relatifs à des dommages matériels, le mot signal choisi est AVIS.

Précautions de sécurité

Fonctionnement

AVERTISSEMENT

AVERTISSEMENT! Risque d'incendie ou d'électrocution. Des tensions dangereusement élevées sont présentes à l'intérieur de l'appareil.

- Ne pas exposer le moniteur et ses composants à la pluie, à l'eau ou à des environnements excessivement humides.
- Ne pas démonter l'appareil.
- Toute intervention doit être effectuée uniquement par du personnel qualifié.
- Connectez correctement l'adaptateur d'alimentation et vérifiez toutes les connexions électriques.

AVERTISSEMENT! En utilisant ce produit, l'acheteur ou l'intégrateur reconnaît assumer l'entière responsabilité de son utilisation, de son installation et de sa conformité aux lois, normes et réglementations applicables dans son application ou son système spécifique. Toute garantie ou assurance fournie par Beetronics s'applique exclusivement au produit tel que livré et ne couvre pas son intégration dans des systèmes tiers, applications ou solutions. Le fabricant décline toute responsabilité quant à la conformité système ou aux dommages résultant d'une installation ou d'une intégration incorrecte.

AVERTISSEMENT! Ce produit n'est pas conçu, certifié ou destiné à être utilisé dans des environnements critiques ou à haut risque, y compris, mais sans s'y limiter, les systèmes de maintien en vie, les équipements médicaux, les installations nucléaires ou les systèmes de navigation aérospatiale. Son utilisation dans de telles applications se fait aux risques et périls de l'utilisateur et annule toute garantie ou recours en responsabilité.

AVERTISSEMENT! L'absence d'utilisation d'un économiseur d'écran ou d'une application de rafraîchissement périodique peut entraîner des effets de "burn-in", d'image rémanente ou fantôme sévères, irréversibles et irréparables. Ces dommages ne sont pas couverts par la garantie.

ATTENTION

ATTENTION! Ce produit a été spécialement réglé pour une utilisation dans la région où il a été expédié à l'origine. Son fonctionnement en dehors de cette région peut altérer ses performances par rapport aux spécifications annoncées.

ATTENTION! Ne pas exposer le moniteur à la lumière directe du soleil, à une lumière très intense ou à une source de chaleur. Une exposition prolongée peut entraîner une décoloration et des dommages irréversibles à l'écran.

ATTENTION! Évitez toute exposition à des environnements soumis à des vibrations excessives ou à des vapeurs chimiques, susceptibles d'entraîner une défaillance prématurée des composants.

ATTENTION! L'obstruction des orifices de ventilation empêche le refroidissement adéquat de l'électronique et peut provoquer une surchauffe. Assurez-vous qu'aucun objet ne tombe dans ces ouvertures.

ATTENTION! L'utilisation d'un câble d'alimentation non approuvé peut entraîner une surchauffe. Utilisez toujours le câble fourni par Beetronics. En cas de perte du câble d'alimentation, contactez Beetronics.

Avis de Sécurité

- ATTENTION!** Utilisez une prise électrique correctement mise à la terre et évitez d'utiliser le moniteur pendant un orage. Les surtensions peuvent endommager les composants internes et annuler la garantie.
- ATTENTION!** Lorsque le moniteur est froid et qu'il est introduit dans une pièce chaude ou que la température ambiante augmente rapidement, de la condensation peut se former sur les surfaces internes et externes. Dans ce cas, ne l'allumez pas immédiatement. Attendez que la condensation disparaisse pour éviter tout court-circuit ou dommage à l'appareil.
- ATTENTION!** Seuls les accessoires officiels fabriqués ou recommandés par Beetronics doivent être utilisés avec ce produit. L'utilisation d'accessoires non approuvés peut endommager le moniteur et annuler la garantie.

AVIS

- AVIS** Si le moniteur affiche en continu une image statique, des taches sombres ou un effet de burn-in peuvent apparaître. Pour maximiser la durée de vie de l'écran, utilisez toujours un économiseur d'écran dynamique lorsque vous laissez le moniteur inactif, ou utilisez une application de rafraîchissement périodique. L'absence de ces précautions peut entraîner des dommages permanents non couverts par la garantie.
- AVIS** Le rétroéclairage de la dalle LCD a une durée de vie limitée. Une utilisation prolongée en continu peut accélérer son usure et nécessiter son remplacement plus tôt que prévu.
- AVIS** L'acheteur ou l'intégrateur est seul responsable des tests et de la validation de l'adéquation de ce produit à son application spécifique. L'absence de tests approfondis peut annuler la garantie et dégager le fabricant de toute responsabilité.

Maintenance

⚠ ATTENTION

- ATTENTION!** Toute réparation effectuée par une personne autre qu'un ingénieur ou un partenaire agréé de Beetronics annulera toute réclamation au titre de la garantie. Toute modification ou démontage du produit par l'utilisateur peut endommager le moniteur et entraîner l'annulation de la garantie.
- ATTENTION!** Ne stockez ni n'utilisez le moniteur dans des endroits exposés à une chaleur extrême, à la lumière directe du soleil ou à un froid excessif. Pour garantir les meilleures performances du moniteur, éviter de l'endommager et prolonger sa durée de vie, utilisez-le dans une zone respectant les plages de température et d'humidité recommandées:

Température de fonctionnement:	-20° C bis +60° C
Température de stockage:	-20° C bis +70° C
Taux d'humidité:	20 %–85 % (nicht kondensierend)

Avis de Sécurité

ATTENTION! Il est conseillé aux utilisateurs de mettre en place des mécanismes de redondance ou de sécurité (par exemple, une alimentation de secours ou une surveillance automatique) dans les applications où une panne inattendue du produit pourrait entraîner une perte ou un dommage important.

ATTENTION! Ne jamais appliquer de liquide directement sur le moniteur. Utilisez plutôt un chiffon doux et légèrement humide afin d'éviter toute infiltration d'humidité pouvant causer des dommages électriques.

AVIS

AVIS Ne pas exercer de pression sur la dalle LCD ou sur les bords du cadre, sous peine de provoquer des dysfonctionnements tels que des interférences visuelles. Une pression prolongée sur la surface de l'écran peut entraîner une détérioration des cristaux liquides ou endommager la dalle LCD.

AVIS Ne pas rayer ni appuyer sur l'écran LCD avec des objets pointus, au risque de l'endommager. Évitez de nettoyer l'écran avec des mouchoirs en papier, car ils peuvent provoquer des micro-rayures.

AVIS Les taches sur le boîtier et la surface de l'écran LCD peuvent être éliminées en humidifiant une partie d'un chiffon doux avec de l'eau ou avec un nettoyant pour écrans (disponible en option). L'utilisation de produits chimiques tels que l'alcool ou les solutions antiseptiques peut altérer la brillance, ternir ou décolorer le châssis et la dalle LCD, et entraîner une détérioration de la qualité d'image. N'utilisez jamais de diluant, de benzine, de cire ou de nettoyant abrasif, car ces substances risquent d'endommager la surface du châssis ou de l'écran.

AVIS Les taches sur le boîtier et la surface de l'écran LCD peuvent être éliminées en humidifiant une partie d'un chiffon doux avec de l'eau ou avec un nettoyant pour écrans (disponible en option). L'utilisation de produits chimiques tels que l'alcool ou les solutions antiseptiques peut altérer la brillance, ternir ou décolorer le châssis et la dalle LCD, et entraîner une détérioration de la qualité d'image. N'utilisez jamais de diluant, de benzine, de cire ou de nettoyant abrasif, car ces substances risquent d'endommager la surface du châssis ou de l'écran.

AVIS La garantie couvre uniquement le produit tel que livré. Toute intégration dans des systèmes personnalisés, y compris les modifications, peut annuler la garantie, sauf accord préalable de Beetronics.

Installation de l'écran

Installation de l'écran

Opération Contenu du package

Déballez le produit et vérifiez que les éléments suivants aient bien été inclus. Le contenu varie par produit mais contiendra toujours les éléments suivants :

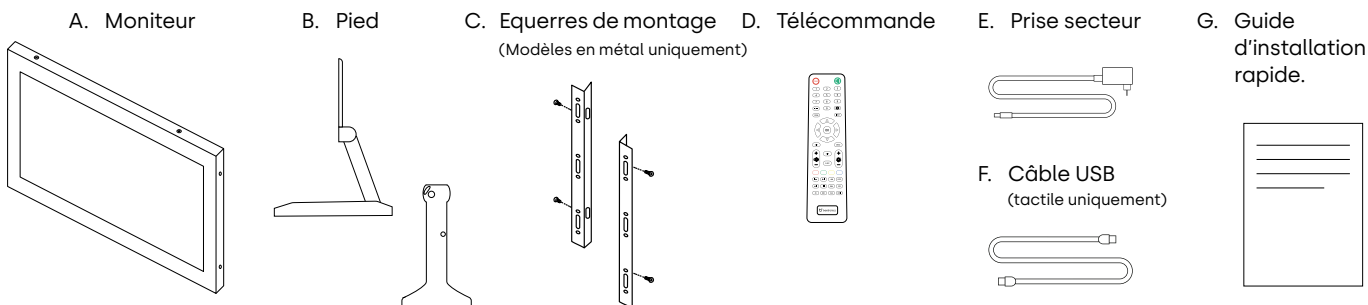

ATTENTION

ATTENTION! N'utilisez pas d'accessoires non approuvés pour garantir la sécurité et la durée de vie du produit. Tout dommage ou blessure par l'utilisation d'accessoires non approuvés ne sont pas couverts par la garantie.

Installation

Connexion du moniteur

Avant d'installer le moniteur, veuillez lire le manuel d'instructions fourni et suivre attentivement les consignes de sécurité. Afin de protéger l'équipement, éteignez toujours la source et le moniteur avant de le connecter.

Lors de l'installation du moniteur, portez une attention particulière à votre environnement et assurez-vous que la température et l'humidité sont dans les spécifications spécifiées de ce moniteur. Vous les trouverez dans le manuel fourni. Une fois que vous avez installé le moniteur dans la position souhaitée, veuillez suivre les étapes ci-dessous pour le connecter :

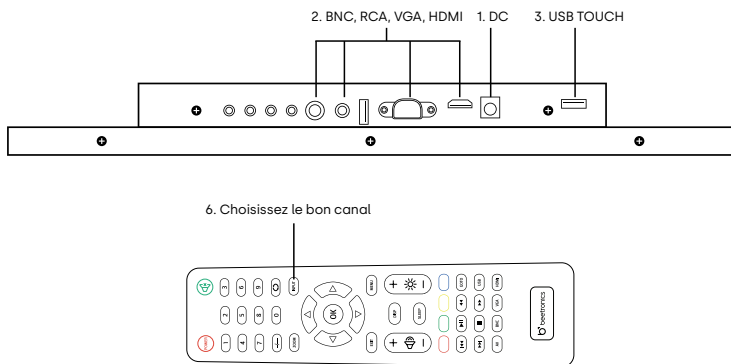

1. Connectez fermement l'alimentation au connecteur DC 5,5 mm à l'arrière de l'écran.
2. Connectez le câble vidéo préféré (par exemple, HDMI, VGA, RCA ou BNC).
3. Connectez le câble tactile à la prise USB "Touch"
4. Allumez la source fournissant le signal vidéo.
5. Allumez le moniteur.
6. Réglez le canal d'entrée correct à l'aide de la touche INPUT sur la télécommande fournie ou en utilisant la touche AUTO à l'arrière de l'écran. Confirmer votre sélection en cliquant sur OK sur la télécommande ou + sur les boutons de commande à l'arrière de l'écran.

Installation de l'écran

AVIS

AVIS! Nos moniteurs à faible consommation énergétique peuvent accepter une large gamme de tension d'entrée allant de 9/10 à 36 volts. Les moniteurs sont idéaux pour les environnements où le courant est instable et peuvent être connectés directement à un circuit de 12 ou 24 V.

AVIS











AVIS! Vous trouverez ci-dessous un aperçu des câbles vidéo compatibles et de leur longueur maximale.

- Adaptateur secteur (inclus) - 120 cm
- HDMI (vendu séparément) - max 10 mètres (ou extension avec un prolongateur HDMI actif)
- VGA (vendu séparément) - max 15 mètres
- RCA (vendu séparément) - max 50 mètres
- BNC (vendu séparément) - max 100 mètres

Utilisation de la télécommande de l'écran

Pour votre sécurité, veuillez lire le mode d'emploi et la notice de sécurité avant l'utilisation de votre écran Beetronics.

Télécommande

1. **POWER** Bouton Marche/Arrêt
Allumage ou Mode veille
2.  Mode Silencieux
Désactiver le volume
3. **1-0** Retourner au programme précédent
Retourner au programme précédent
4.  Bouton Retour
Retourner au programme précédent
5. **INPUT** INPUT
Changer de source entrée
6.  Curseur de déplacement
Curseur haut, bas, gauche, droite dans le menu
7. **OK** OK
Confirmer la sélection
8. **EXIT** EXIT
Sortir du menu ou de la section
9. **MENU** MENU
Entrer dans le menu principal et les réglages
10. **DISP** DISP
Afficher les informations actuelles
11.  VOL
Augmenter ou baisser le volume
12.  LUMINOSITÉ
Ajuster la luminosité (0-100)
13. **SLEEP** SLEEP
Paramétrer le mode veille de l'écran
14.  Précédent (USB)
15.  Lecture/Pause (USB)
16.  Retour rapide (USB)
17.  Suivant (USB)
18.  Arrêt (USB)
19.  Avance rapide (USB)

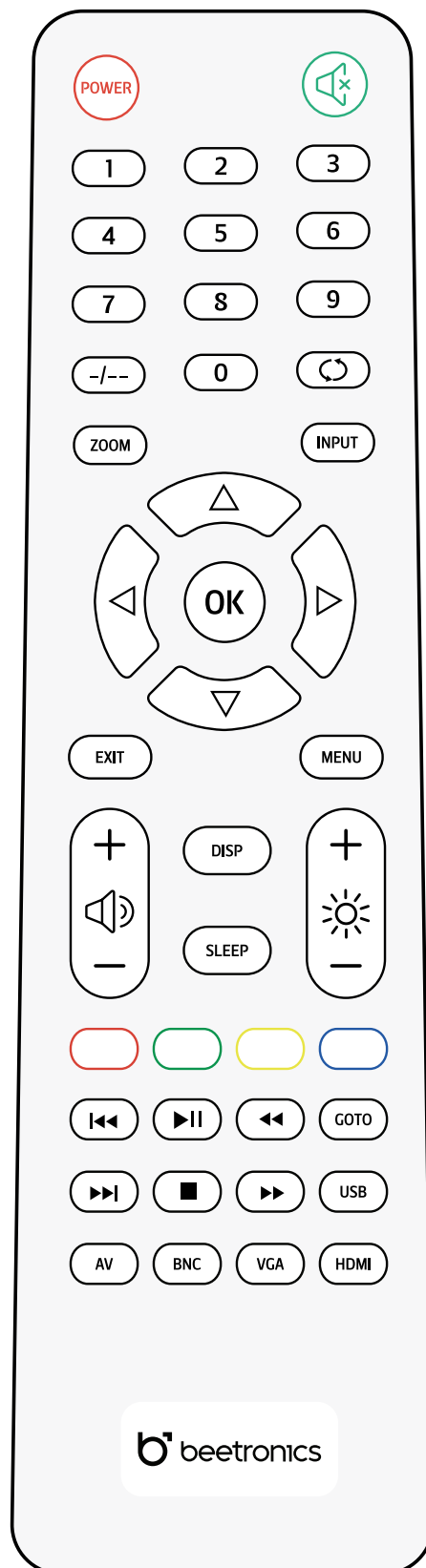

Fonctionnement des boutons des écrans en métal

Plan des boutons

ÉCRANS EN MÉTAL

- 01. **ON/OFF**
 - Allumer / Éteindre

- 02. **-**
 - À gauche
 - Baisser (volume, luminosité etc...)

- 03. **+**
 - À droite
 - Augmenter (volume, luminosité etc...)

- 04. **MENU**
 - Ouvrir menu
 - Retourner au menu principal

- 05. **AUTO**
 - Sélectionner la source
 - Parcourir les options
 - Sélectionner le menu

- 06. **LED**
 - Allumé: lumière verte
 - Veille: lumière rouge

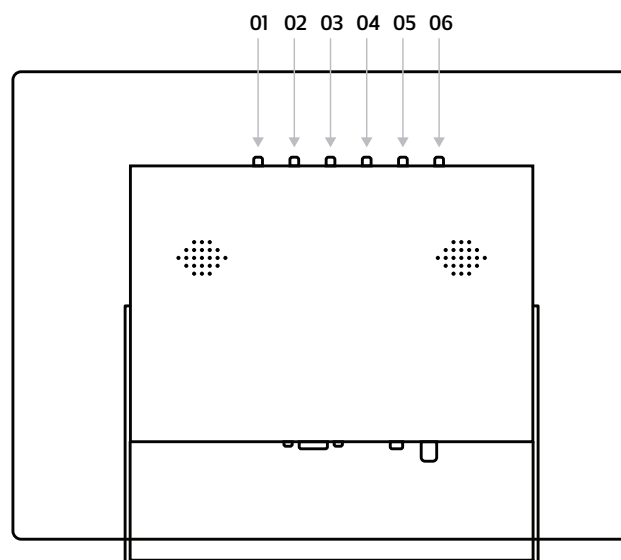

ÉCRANS EN PLASTIQUE

- 01. **POWER**
 - Allumer / Éteindre

- 02. **MENU**
 - Ouvrir menu
 - Retourner au menu principal

- 03. **+**
 - À droite
 - Augmenter (volume, luminosité etc...)
 - Sélectionner dans un menu

- 04. **-**
 - À gauche
 - Baisser (volume, luminosité etc...)

- 05. **AUTO**
 - Sélectionner la source
 - Parcourir les options

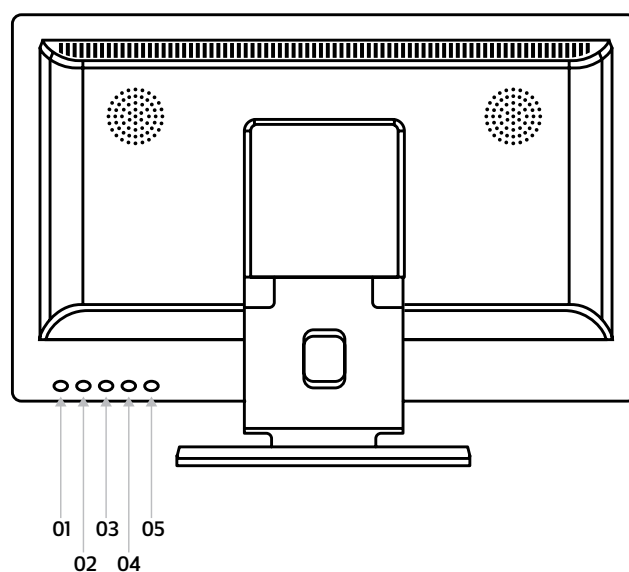





Installation de l'écran tactile : Réglage de l'écran

Systèmes d'exploitation pris en charge

La plupart des systèmes d'exploitation sont pris en charge en mode "plug and play" et ne nécessitent aucun pilote ni étalonnage lorsque la résolution native du moniteur est utilisée. Vous trouverez ci-dessous un aperçu de tous les systèmes d'exploitation pris en charge et la nécessité ou non d'un pilote.

If your operating system requires a driver, you can download the latest one directly from the official Beetronics website in the Help Center section.

Operating systems	Windows 	macOS 	Linux 	BrightSign [®]	ChromeOS 
Touch mode	Multitouch	Multitouch	Multitouch	Multitouch	Multitouch
Requirements	Windows 8 or higher	Catalina or higher	All Linux distributions	All BrightsignOS versions	All ChromeOS versions
Drivers	Plug & Play	Driver required	Depending on distribution	Plug & Play	Plug & Play

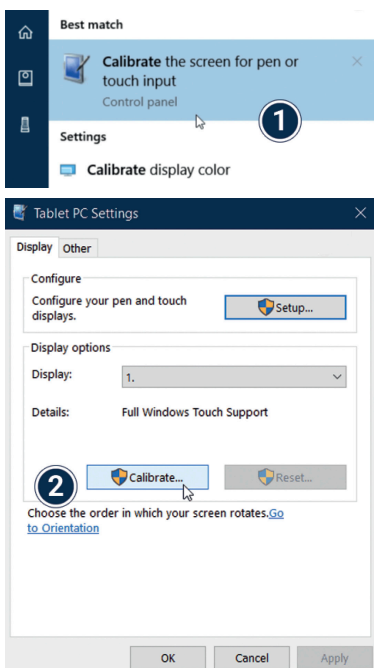

Windows : Les écrans tactiles Beetronics fonctionnent en plug and play avec le système d'exploitation Windows. La fonctionnalité tactile peut être configurée et calibrée à l'aide de l'outil de calibration du panneau de configuration de Windows. L'installation doit également être faite si plusieurs écrans sont connectés simultanément.

1. Ouvrez le Panneau de configuration de Windows et sélectionnez Matériel et audio. Ouvrez la section Paramètres du Tablet PC et sélectionnez Étalonner l'écran pour la saisie au stylet ou tactile. Vous pouvez également appuyer sur la touche Windows, taper calibrer et sélectionner Calibrer l'écran pour le stylet ou la saisie tactile.
2. Cliquez sur « Installer » et suivez l'assistant d'étalonnage à l'écran.

Systemes d'exploitation pris en charge

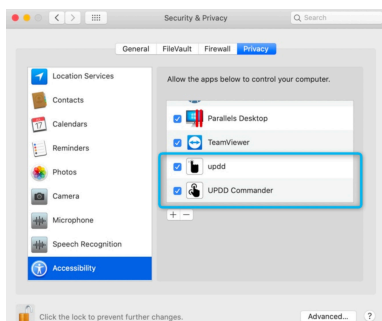

macOS : Pour utiliser un écran tactile Beetronics avec macOS, le pilote UPDD doit d'abord être installé. Le pilote UPDD peut être téléchargé ici :

www.beetronics.com/download/macOSdriver

Une fois le téléchargement terminé, exécutez le fichier .dmg et suivez l'installation. Assurez-vous d'autoriser l'installation des extensions lorsque macOS vous y invite pendant l'installation.

Linux: Les écrans tactiles Beetronics peuvent être calibrés avec des pilotes PCAP tiers universels en fonction de la distribution Linux utilisée. Diverses distributions Linux couramment utilisées ont des pilotes PCAP intégrés par défaut et reconnaîtront automatiquement l'écran tactile.

AVIS

AVIS! Nos écrans tactiles sont composés d'un écran avec une couche tactile. La couche tactile est contrôlée par un câble USB 2.0. En plus de contrôler la couche tactile, le câble USB lui fournit une alimentation de 5V. La perte de la fonctionnalité tactile est généralement due à une coupure de courant.

Tous nos écrans tactiles sont fournis avec un câble USB 2.0 de 2 mètres. La longueur fonctionnelle maximale pour un câble USB 2.0 est de 5 mètres. Si vous avez besoin d'une portée plus longue, vous devez utiliser un prolongateur USB actif qui ne convertit pas le signal USB.

Menu Principal

Menu Principal

Pour naviguer dans le menu, vous pouvez utiliser les boutons du curseur de la télécommande ou les boutons haut et bas sur le côté ou à l'arrière de l'écran. Ceux-ci vous permettent respectivement de vous déplacer en haut, en bas, à gauche et à droite. Pour confirmer ou entrer un paramètre spécifique, utilisez le bouton «ENTER» de la télécommande.

Pour accéder au menu, appuyez sur le bouton "MENU" de la télécommande ou de l'écran. Le menu inclut 4 catégories de paramètres divisés en 4 sections:

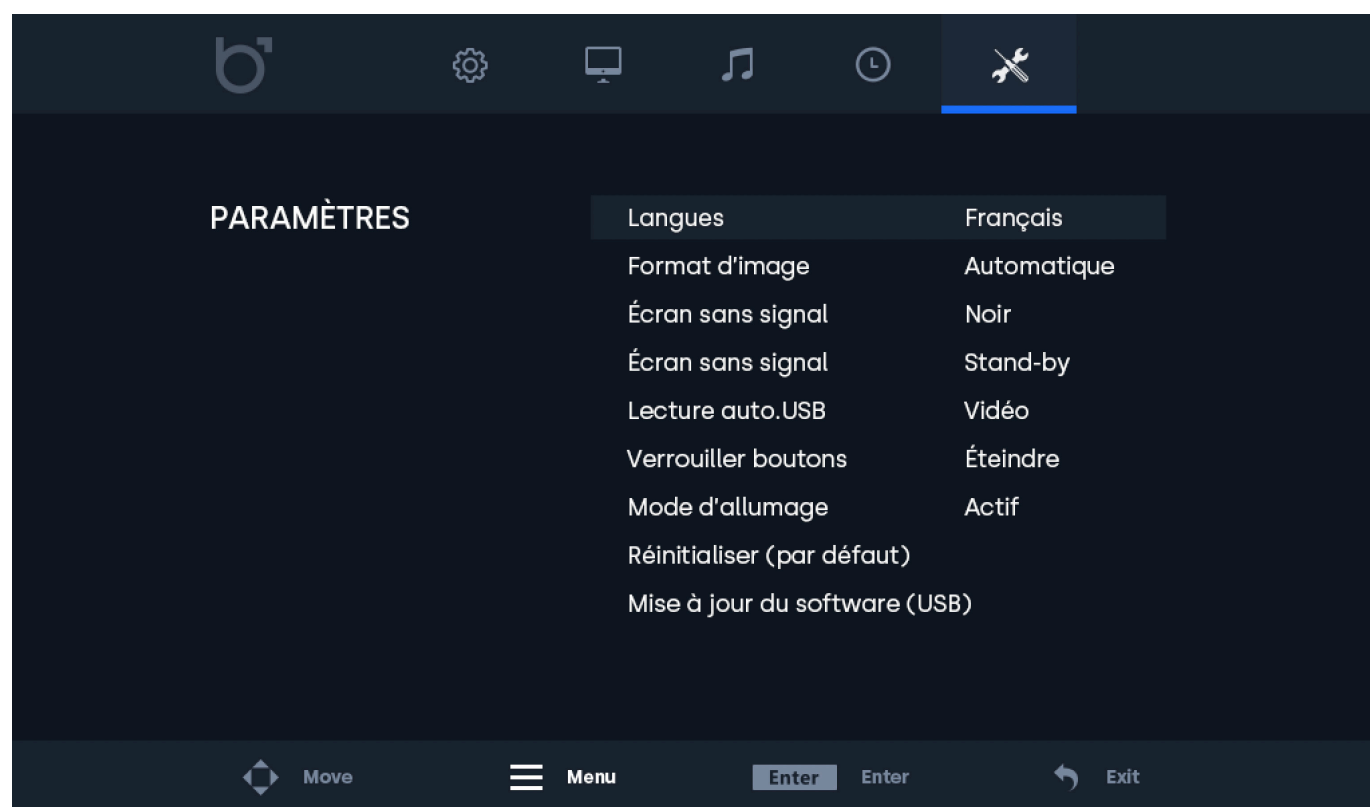
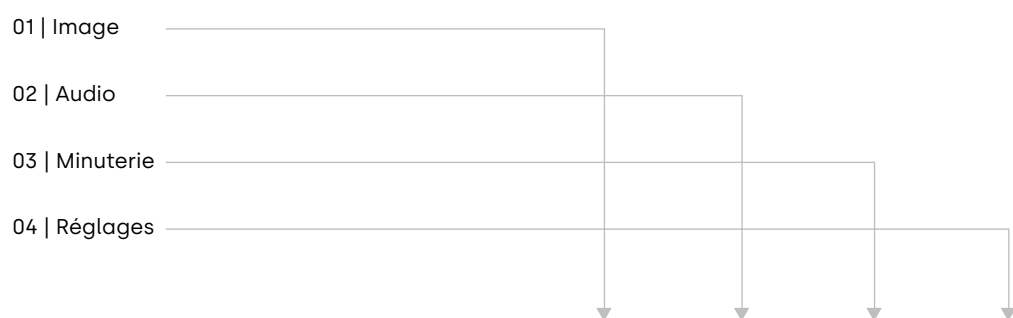

Menu Photos

Menu Photos

01 | Mode Image

Sélectionner le mode image proposé. Sélectionner le réglage "personnalisé" pour ajuster manuellement les paramètres.

02 | Contraste

Ajuster les contrastes de l'image.

03 | Luminosité

Ajuster la luminosité de l'image.

04 | Couleur

Ajuster l'intensité de la couleur de l'image.

05 | Teinte

Ajuster la teinte de l'image.

06 | Netteté

Rendre l'image plus nette ou plus tempérée.

07 | Température de couleur

Ajuster la température de couleur. Une valeur basse diminue la température de la couleur. L'image est plus froide et a une teinte bleutée. Une valeur haute augmente la température de la couleur. L'image est plus chaude a une teinte plus jaune/rouge.

08 | Réduire bruit

Ajuster la réduction du bruit.

09 | Retourner l'image

Sélectionner la position de l'image (Par défaut, Horizontale, Verticale et Verticale+Horizontale).

09 | Rétroéclairage

Sélectionner le mode de réglage du rétroéclairage.

11 | Puissance rétroéclairage

Régler la luminosité de votre écran de 1 à 100.



Menu Audio

Menu Audio

- 01 | Mode son** - Sélectionner le mode audio. Sélectionner le réglage "personnalisé" pour ajuster manuellement les paramètres.
- 02 | Treble** - La fonction Aigu accentue les sons aigus des bandes sonores diffusées.
- 03 | Basse** - La fonction Grave accentue les sons graves/bas des bandes sonores diffusées.
- 04 | Équilibre** - Ajuster manuellement le volume audio.
- 05 | Volume automatique** - Activer (On) / Désactiver (Off) le volume.

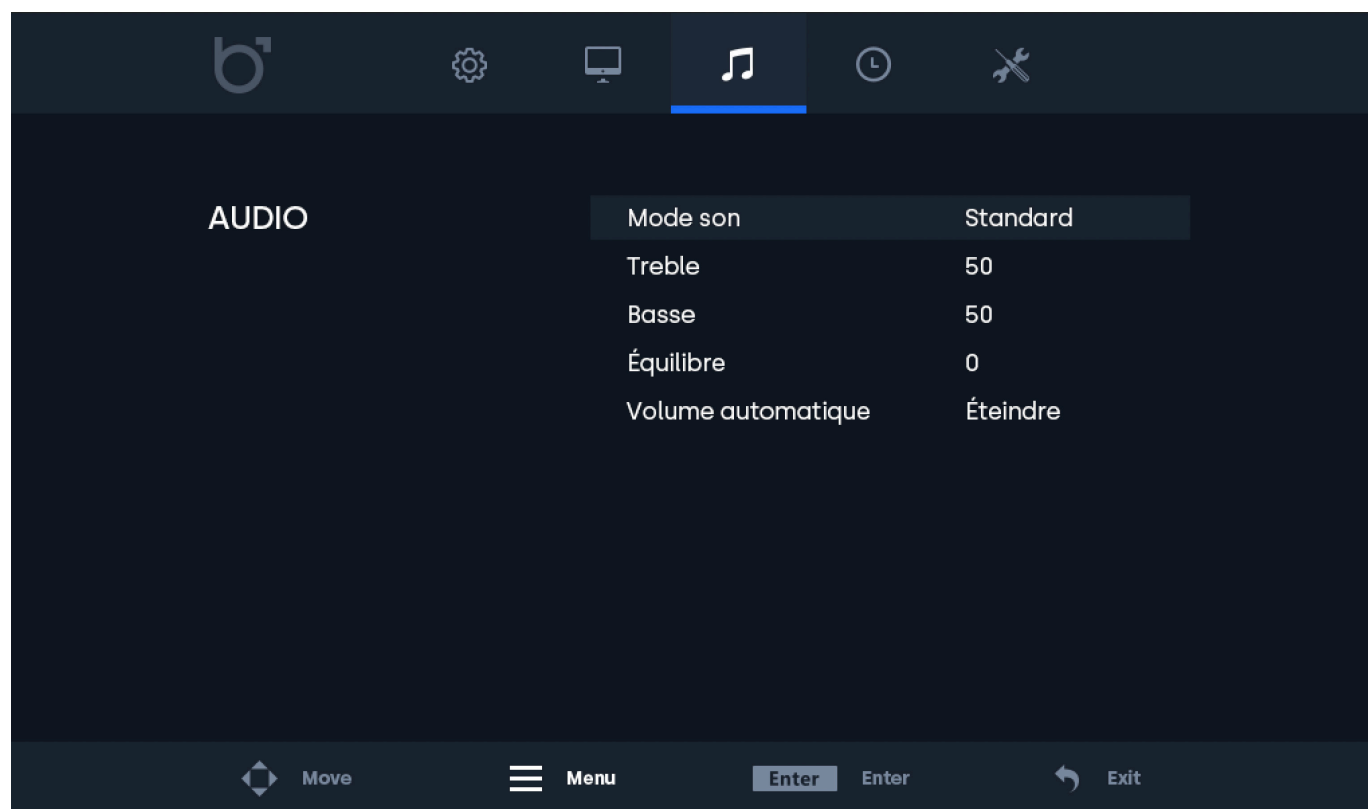

Menu Minuterie

Menu Minuterie

01 | Arrêt programmé

Paramétrer la veille automatique de l'écran (Paramètre non sauvegardé automatiquement après redémarrage).

02 | Hibernation automatique

Paramétrer la veille automatique de l'écran (Paramètre automatiquement sauvegardé après redémarrage)

03 | Durée du menu OSD

Régler la durée d'affichage de la fenêtre MENU de votre écran.

04 | Minuteur mise-en-veille

Paramétrer la quantité de temps qui doit s'écouler avant que l'écran se mette en mise-en-veille en absence de signal.



Menu Paramètres

Menu Paramètres

01 | Langues

Définir la langue du menu. La langue par défaut est ANGLAIS (US: English)

02 | Format d'image

Paramétrer le rapport d'aspect entre la largeur et la longueur de l'image affichée à l'écran.

03 | Écran sans signal

Choisissez d'afficher un écran bleu ou un écran noir en cas d'absence de signal.

04 | Écran sans signal

En l'absence d'un signal, l'écran s'éteint, ou affiche un écran noir ou bleu.

05 | USB autoplay

Choisir le type de fichier qui se lira automatiquement sur une clé USB.

06 | Verrouillage boutons

Activer (On) / Désactiver (Off) les boutons de contrôle de l'écran. Les boutons sont verrouillés lorsque l'écran est allumé. Désactiver ce mode demande l'usage de la télécommande.

07 | Mode d'allumage

Activer (On) / Désactiver (Off) l'allumage automatique. L'écran s'allume automatiquement lorsqu'il est mis sous tension.

08 | Réinitialiser (par défaut)

Réinitialiser les réglages par défaut/réglages d'usine.

09 | Mise à jour du software (USB)

Mettre à jour le logiciel de l'écran (software). Une clé USB avec un logiciel de mise à jour valide doit être connectée. Une fenêtre indiquant "Oui/Non" s'affichera pour poursuivre ou arrêter la mise à jour.

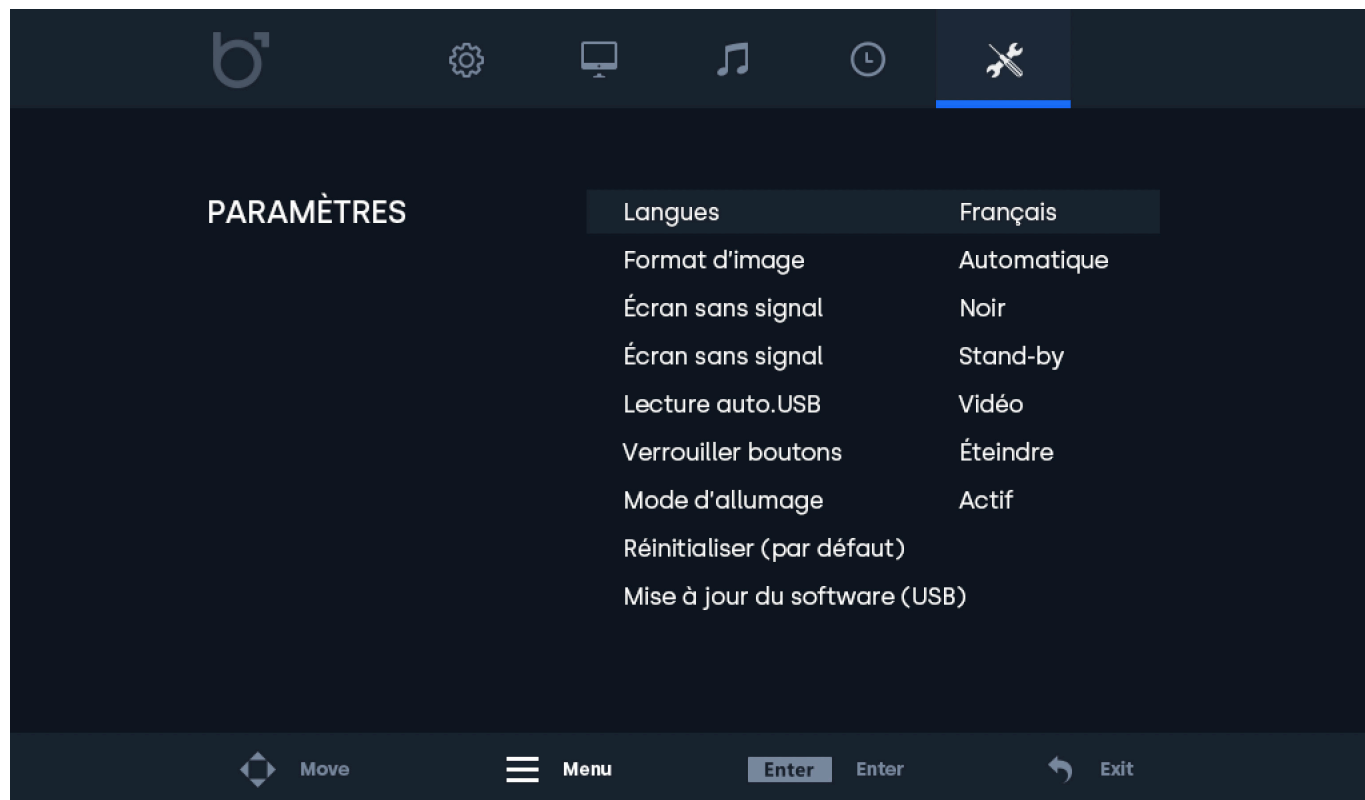

Options de montage

01 | Installation sur bureau

Tous nos écrans sont prêts à être utilisés sur bureau avec un pied réglable.

02 | Installation murale

Tous nos écrans sont prêts à être équipés d'un support VESA de 75 ou 100 mm grâce aux quatre points de vis situés à l'arrière de tous nos moniteurs et écrans tactiles.

Fixation murale (avec la fixation murale, réf. produit VWB1):

1. Retirez le support du moniteur en retirant les 4 vis qui le fixent à l'écran.
2. À l'aide des 4 vis que vous venez de retirer du moniteur, fixez la plaque de base VESA à l'arrière de l'écran.
3. Ensuite, vissez l'autre moitié du VESA dans le mur sur lequel vous souhaitez fixer le moniteur. Assurez-vous que le support mural est orienté correctement.
4. Une fois que chaque moitié du support est fixée au moniteur et au mur, le montage est terminé et prêt pour l'installation. Glissez le moniteur équipée de la fixation VESA dans le support mural.

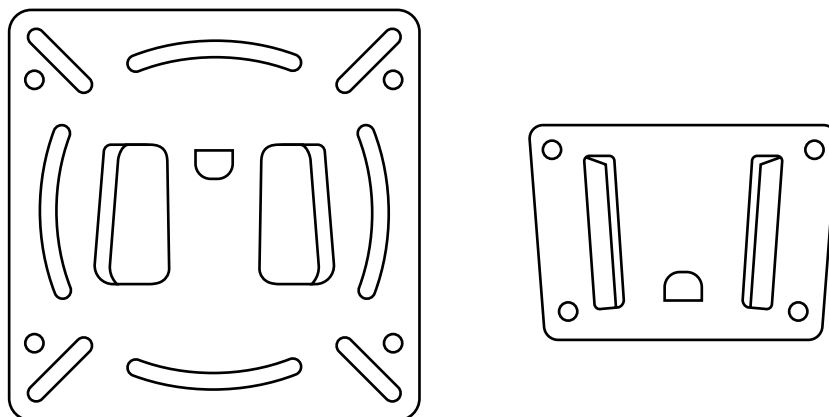

AVIS

ABIS! Cet accessoire est vendu séparément.

Options de montage

03 | Installation Encastrée

Tous nos moniteurs et écrans tactiles en métal sont livrés avec une paire de supports qui peuvent être vissés sur les côtés du moniteur, permettant ainsi un montage encastré facile pour toute application.

Comment encastrer votre écran Beetronics:

1. Retirez les 2 vis de chaque côté du moniteur.
2. Placez une équerre de chaque côté du moniteur. Grâce aux supports en forme de «L», vous pouvez opter pour un montage encastré affleurant ou enfoncé, en fonction de l'orientation des supports.
3. Une fois que vous avez choisi manière dont vous souhaitez monter l'écran, vous pouvez utiliser les mêmes vis que vous avez retirées du moniteur pour fixer les supports au moniteur.

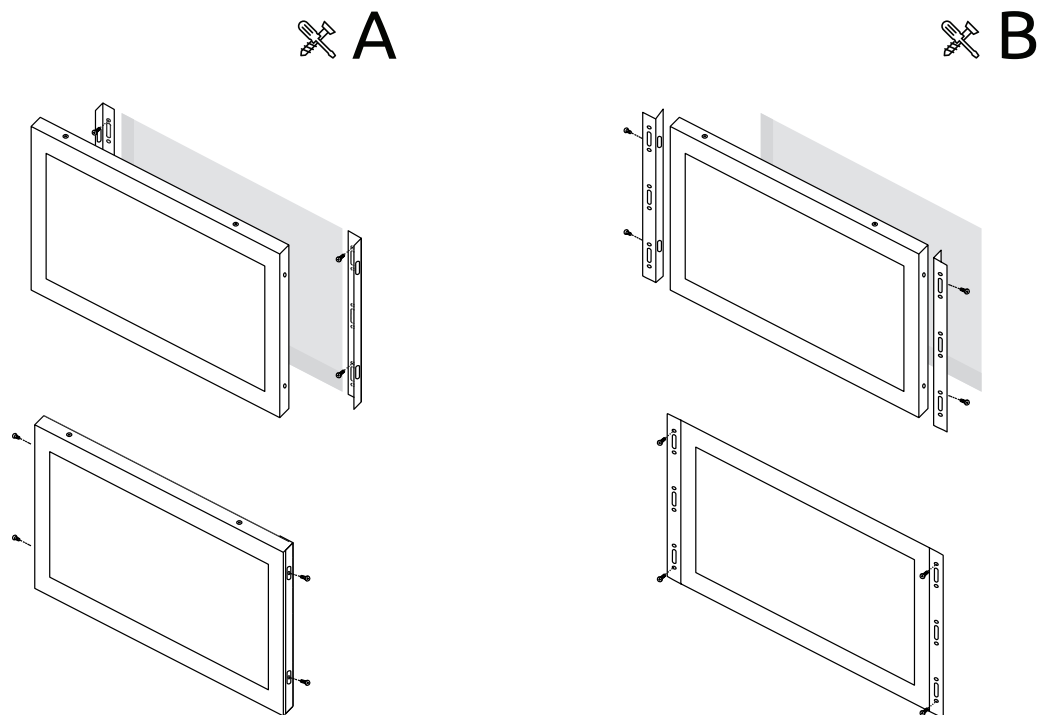

Options de montage

04 | Montage en rack

Le RMK2, kit de montage en rack 19 pouces est compatible avec tous les moniteurs Beetronics jusqu'à 17 pouces, de plus le écran 19 pouces 5:4 est aussi compatible.

Le kit de montage en rack utilise la norme VESA (75x75 et 100x100). Selon la taille du moniteur acheté, il peut être utilisé pour un ou plusieurs écrans.

Comment encastrer votre écran Beetronics:

1. Installez le rack de montage dans votre rack 19 pouces.
2. À l'aide des 4 vis que vous venez de retirer du moniteur, fixez la plaque de base VESA à l'arrière de l'écran.
3. En utilisant les 4 vis que vous venez d'enlever du moniteur, attachez le kit de support mural de rack à l'écran

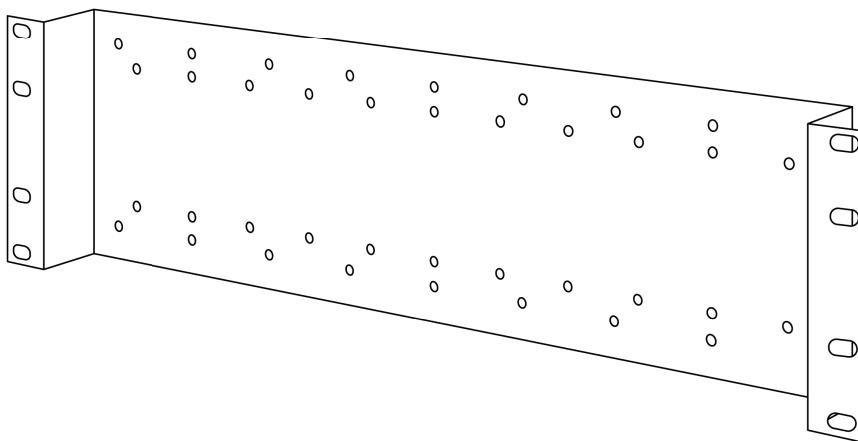

AVIS

AVIS! Cet accessoire est vendu séparément.

Accessoires

BOUTON DE GRADATION (DMK7) (DMK8)

Le rétroéclairage peut être réglé à l'aide des boutons situés à l'arrière, de la télécommande ou du bouton de réglage externe de l'intensité lumineuse (en option, réf. DMK7 / DMK8).

Pour utiliser le gradateur externe DMK7 :

1. Branchez le gradateur dans le port 3,5 mm correspondant à l'arrière du moniteur, marqué Dimmer.
2. Allumez le moniteur et ouvrez le menu. Sous la rubrique Image, descendez jusqu'à Rétroéclairage. Faites défiler vers la droite jusqu'à ce que l'option By Dimmer soit sélectionnée.
3. Vous pouvez maintenant utiliser le bouton gradateur externe pour augmenter ou diminuer la luminosité de l'écran.

CÂBLE PROLONGATEUR INFRAROUGE (IRC7)

Tous les moniteurs et écrans tactiles Beetronics de la série 7 ont un port dédié pour connecter le prolongateur infrarouge. Cela vous permet d'utiliser la télécommande avec l'écran lors d'un montage encastré qui couvrirait le récepteur infrarouge.

Pour utiliser le câble prolongateur infrarouge :

1. Branchez le câble prolongateur infrarouge dans le port 3,5 mm correspondant à l'arrière du moniteur, marqué IR.
2. Vous pouvez maintenant utiliser la rallonge infra-rouge avec la télécommande.

Formats des fichiers du média player supportés



Supported USB Media Player File Formats

Type	Suffix	Video coding format	Audio coding format	Specifications
MOVIE	AVI	AVC MPEG MPEG-4 MPEG-4DivX5 MPEG-4XviD	MP3	Rate: 1080p@30fps MaxData Rate: 20Mbps
	MP4	AVC MPEG-4	AACLc, AACLC, SBR, MPEG	Rate: 1080p@30fps MaxData Rate: 20Mbps
	MOV	AVC MPEG-4	AACLc,	Rate: 1080p@30fps MaxData Rate: 20Mbps
	MPG	MPEG	MPEG PCM	Rate: 1080p@30fps MaxData Rate: 20Mbps
	WMV	VC-1 WMV3	WMA	Rate: 1080p@30fps MaxData Rate: 20Mbps
	VOB	MPEG COMPONENT MPEG NTSC MPEG VERSION	MPEG	Rate: 1080p@30fps MaxData Rate: 20Mbps
	RMVB	RealVideo 4	AACLc, AACLC SBR, COOKER	Rate: 1080p@30fps MaxData Rate: 20Mbps
	MKV	AVC	AACLc	Rate: 1080p@30fps MaxData Rate: 20Mbps
	TS	AVC MPEG	MPEG	Rate: 1080p@30fps MaxData Rate: 20Mbps
	MPEG	MPEG	MPEG	Rate: 1080p@30fps MaxData Rate: 20Mbps
DAT	MPEG	MPEG	Rate: 1080p@30fps MaxData Rate: 20Mbps	

Type	Suffix	Video coding format	Audio coding format	Specifications
PHOTO	JPG	Progressive jpeg		MaxResolution: 1024×768
	JPEG	Baseline JPEG		MaxResolution: 15360×8640
	BMP	----		MaxResolution: 9600×6400 Pixel Depth: 1/4/8/16/4/32 bpp
	PNG	Non-Interlaced Interlaced		MaxResolution: 9600×6400 MaxResolution: 1200×800

Assistance Technique

PROBLÈME OU QUESTION	SOLUTIONS POSSIBLES
Voyant LED d'alimentation éteint	1. Assurez-vous que le bouton d'alimentation soit sur ON et que le câble d'alimentation soit correctement branché depuis une prise électrique de terre (TT) vers l'écran.
Aucune image à l'écran	1. Le voyant d'alimentation est-il allumé ? Vérifiez que le câble d'alimentation soit branché et que la prise d'alimentation fonctionne correctement. 2. Le message "PAS DE SIGNAL" apparaît à l'écran ? Changer la source d'entrée vidéo, en appuyant sur le bouton "INPUT" de votre télécommande ou sur le côté/à l'arrière de l'écran. Confirmer votre sélection en cliquant sur "ENTER/AUTO".
Le contraste, la luminosité, la netteté, la couleur et la teinte sont grisés	1. Ajuster le mode IMAGE à "Personnalisée".
L'image de l'écran est floue	1. Vérifiez que la résolution d'image transmise par votre appareil principal corresponde à la résolution native de l'écran (PC ou autres sources). 2. Réduisez la netteté. La netteté peut être ajustée dans les paramètres IMAGE (dans le Menu de l'écran).
L'image de l'écran n'est pas centrée ou est déformée	1. Vérifiez que la résolution d'image transmise par votre appareil corresponde à la résolution native de l'écran (PC ou autres sources). 2. Ajustez le format d'image. Le format d'image peut être ajusté dans les paramètres RÉGLAGES de votre menu (Standard, 16:9 ou 4:3).
Défauts de couleur (le blanc ne semble pas blanc)	1. Ajuster la température de couleur
L'image tremble, clignote, est instable ou présente des parasites (lignes) à l'écran	1. Éloignez les appareils électriques, susceptibles de provoquer des interférences, de votre écran. 2. Utilisez la capacité maximale de rafraîchissement de votre écran en fonction de la résolution que vous utilisez.
L'image est floue et affiche une image fantôme	1. Ajustez les paramètres de contraste et de luminosité. 2. Assurez-vous que vous n'utilisez pas un câble d'extension ou un boîtier de commutation. Nous vous recommandons de brancher votre écran directement à la sortie de la carte vidéo située à l'arrière.
Ecran tactile n'est pas reconnu	1. Si votre écran tactile n'est pas reconnu, vérifiez si votre logiciel est reconnu et compatible et si le câble USB est branché correctement.

FAQ Générale

01. Comment puis-je ajuster la résolution?

La résolution d'image doit toujours être paramétrée depuis votre appareil électronique (PC, enregistreur, caisse ou autres sources). Votre carte graphique ou votre appareil électronique et votre écran déterminent ensemble les solutions d'affichage disponibles. Vous pouvez

02. L'écran LCD est-il résistant aux rayures ?

Nous recommandons généralement de ne pas exposer la surface de l'écran à des chocs excessifs et de la protéger de tout objet tranchant ou pointu. Lorsque vous manipulez l'écran, assurez-vous que la surface de l'écran ne subisse aucune pression. Cela pourrait invalider les

03. Le message "Pas de signal" s'affiche à l'écran

Assurez-vous que la source vidéo correspondante ait été correctement sélectionnée et confirmée. Pour cela, appuyez sur le bouton "INPUT", sélectionnez la source vidéo correspondante et confirmez votre choix par "ENTER".

04. Comment puis-je nettoyer la surface de l'écran?

Pour un entretien régulier de l'écran, utilisez un chiffon doux et propre. Pour un entretien complet, utilisez une solution à base d'alcool isopropylique. Il est strictement interdit d'appliquer tout autre solvant, tels que de l'alcool éthylique, de l'éthanol, de l'acétone, de l'hexane, etc.

05. Pourquoi l'affichage du texte à l'écran est-il flou et illisible?

L'écran affiche une meilleure qualité d'image lorsqu'il reçoit une résolution d'image correspondante à sa résolution native. Pour une meilleure qualité d'image, veillez à paramétrer la résolution d'image native de l'écran (les valeurs sont disponibles dans les caractéristiques de l'écran).

06. Pourquoi mon écran tactile n'est pas reconnu?

Branchez le câble-video avant de brancher le câble-USB à votre PC. Si votre PC reconnaît toujours votre moniteur comme une souris, les paramètres d'entrée ou de tablette de votre PC ne sont pas ajustés correctement. Dans Windows, ces paramètres peuvent être modifiés dans le panneau de configuration -> Paramètres Tablette. Dans Mac, ceci peut-être modifié dans le panneau des les paramètres d'entrée.

Certifications et normes

Ce produit a été certifié ou déclaré conforme aux normes et réglementations suivantes. Ces certifications s'appliquent exclusivement au produit tel que livré par Beetronics et dans les conditions de fonctionnement spécifiées dans ce manuel. Toute modification, utilisation en dehors des paramètres prévus ou emploi d'accessoires non standards peut nécessiter des certifications ou des mesures de conformité supplémentaires en raison de facteurs échappant au contrôle de Beetronics, notamment l'installation, l'intégration et les conditions environnementales.

Il incombe à l'acheteur ou à l'intégrateur de:

- Garantir la conformité avec toutes les réglementations, normes et exigences spécifiques à son secteur lors de l'intégration de ce produit dans un système ou une application.
- Effectuer des tests de conformité avant et après l'installation afin de vérifier l'adhérence aux réglementations et la stabilité des performances.
- S'assurer que les modifications, l'utilisation de composants tiers (tels que des alimentations électriques) ou les facteurs environnementaux ne compromettent pas la conformité du produit.

Beetronics décline toute responsabilité en cas de non-conformité ou de problème de certification résultant d'une installation, d'une modification ou d'un usage dépassant le cadre certifié du produit. Les documents de certification fournis par Beetronics s'appliquent uniquement aux configurations standard du produit.

La liste complète des normes et certifications applicables figure dans le Certificat de Conformité (CoC) inclus avec ce produit. Pour toute documentation complémentaire relative à la conformité, telle que des certificats ou des rapports de test, consultez le site web de Beetronics correspondant à votre région : www.beetronics.fr.





Certificate of Conformance (CoC)

Issued Date: January 2025

Manufacturer Information

Company **Beetronics B.V.**
 Address **Bloemstraat 28**
1016LC Amsterdam
The Netherlands

Phone **+31 20 24 46 365**
 Email **info@beetronics.eu**
 Website **www.beetronics.eu**

Product Information

Monitor Series **7HD7M to 32HD7M**
 Touchscreen Series **7TS7M/U1 to 32TS7M/U1**
 High Brightness Series **10HB9M/U1 to 27HB9M/U1**

Statement of Compliance

Beetronics B.V. certifies that the above-listed products conform to the standards and directives listed below. Compliance has been verified through both internal testing and, where applicable, testing conducted by accredited third-party laboratories.

Applicable Standards and Directives

General Safety and Compliance

- CE: Compliance with EU directives 2014/30/EU (EMC), 2014/35/EU (Low Voltage), and RoHS requirements.
- FCC Part 15: Compliance with ANSI C63.4-2014 and electromagnetic interference (EMI) standards.
- UKCA: Compliance with UK safety, health, and environmental regulations under BS EN 62368-1.
- C-Tick: Compliance with Australian and New Zealand EMC regulations under AS/NZS CISPR 22.
- IC: Compliance with Industry Canada ICES-003 standards for EMI.
- CCC: Compliance with Chinese safety and quality regulations.

Environmental and Hazardous Substances Compliance

- RoHS: Compliance with Directive 2011/65/EU, including amendments under 2015/863/EU (RoHS 3).
- REACH: Compliance with Regulation (EC) No. 1907/2006.
- WEEE: Compliance with Directive 2012/19/EU for proper recycling and disposal.

Conditions and Limitations of Compliance

Compliance with the listed standards has been verified under controlled testing conditions, which include the use of the included power supply, installation, and operation according to Beetronics' documented guidelines, and within specified environmental and performance parameters (e.g., voltage, temperature, humidity, and shock resistance). If the product is used outside of these conditions, including but not limited to:

- Integration into other systems or installations
- Connection to alternative or external power sources (e.g., batteries or third-party systems)
- Hardware or software modification
- Use with peripherals.

Beetronics disclaims any liability for ensuring ongoing compliance with the listed standards. In such cases, the customer is fully responsible for conducting any additional testing or certification required to meet regulatory or safety requirements applicable to their use case. Testing records and supporting documentation can be provided upon request.



Certificate of Conformance (CoC)

Issued Date: January 2025

Certificate Validity

This Certificate of Conformance is valid for the products listed and their certified configurations as of the date issued. It does not constitute a warranty of performance or suitability for any specific application outside of the certified conditions.

Authorized Signatory

By signing below, I confirm that the product meets the applicable standards listed in this Certificate of Conformance.

Name
Title
Date

Thomas Dekker
CEO
January 2025



Beetronics B.V.
Bloemstraat 28
1076 LC Amsterdam
The Netherlands
VAT: NL852220621801

T: +31 (0)20 244 6365
E: info@beetronics.nl
Reg: 57827042
IBAN: NL141600984400932

Politique de Pixels

Politique de Pixels des écrans Beetronics

Beetronics s'efforce de fournir des produits de qualité et de performance les plus élevées. Nous utilisons certains des procédés de fabrication industrielle les plus avancées et procédons à des contrôles qualité rigoureux. Cependant, les défauts de pixels ou de sous-pixels sur les écrans TFT - utilisés pour la fabrication des écrans plats - sont parfois inévitables. Aucun fabricant ne peut garantir que toutes les dalles ne présentent aucun défaut. Beetronics s'assure de la réparation ou du remplacement sous garantie des écrans présentant des défauts avérés de pixellisation. La Politique de Pixels explique les différents types de défauts de pixellisation et définit les niveaux de défauts de pixellisation acceptables selon le type correspondant. Afin de déterminer la réparation ou le remplacement sous garantie de votre produit, le nombre de défauts de pixels de l'écran TFT doit excéder les niveaux acceptables indiqués.

Définition d'un pixels et sous-pixels

Un pixel, ou composant d'image, est constitué de trois sous-pixels des couleurs primaires rouge, verte et bleu. Lorsque tous les sous-pixels des pixels sont allumés, les trois sous-pixels colorés apparaissent ensemble sous la forme d'un seul pixel blanc. Lorsque tous les pixels sont sombres, les trois sous-pixels colorés apparaissent ensemble sous la forme d'un seul pixel noir.

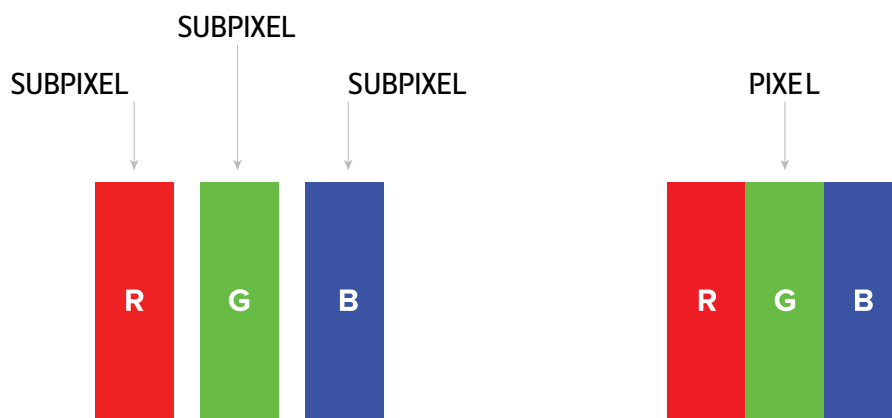

Pour identifier les défauts de pixels, l'écran doit fonctionner normalement, de préférence sous sa résolution native, et depuis une distance de visualisation normale d'au moins 50 cm.

De cette manière, l'écran Beetronics ne doit pas afficher plus de (quelque soit les limites atteintes suivantes):

- Un total de 5 pixels présentant un défaut (quelque soit le type de pixels), ou
- 3 pixels lumineux avec un défaut apparaissant sous la forme d'un point rouge, vert, bleu, jaune, cyan, magenta ou blanc sur un fond sombre ou noir, ou
- pixels sombres avec un défaut apparaissant sous la forme d'un point noir sur un fond lumineux ou blanc, ou
- pixels avec un défaut ou tout type de pixels situés à moins de 10 mm l'un de l'autre.

Service client

Contacter Beetronics dans le monde

Pour toute information complémentaire concernant votre garantie ou pour toute assistance technique, vous pouvez contacter l'un des Services Clients nationaux Beetronics indiqué dans la liste ci-dessous.

Nos bureaux		
Austria	0720 115 767	www.beetronics.at
Belgium	03 808 1603	www.beetronics.be
Denmark	89 88 42 29	www.beetronics.dk
France	01 79 97 48 02	www.beetronics.fr
Germany	02113 878 95 62	www.beetronics.de
Ireland	(01) 903 6425	www.beetronics.ie
Italy	011 1962 1372	www.beetronics.it
Netherlands	020 - 700 83 66	www.beetronics.nl
Norway	21 63 00 02	www.beetronics.no
Poland	022 397 04 43	www.beetronics.pl
Spain	911 981 024	www.beetronics.es
Sweden	0844-680 783	www.beetronics.se
Switzerland	043 50 80 772	www.beetronics.ch
U.K.	020 3608 7495	www.beetronics.co.uk
US	(323) 433-1644	www.beetronics.com
CA	647-557-7931	www.beetronics.ca